

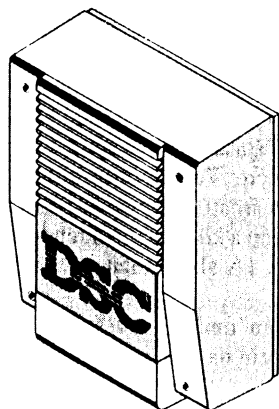

SAJÁT TÁPELLÁTÁSÚ SZIRÉNA kültéri használatra



1 - Általános tulajdonságok

- Saját tápellátású sziréna villogóval
- Kemény, időjárásálló polikarbonát doboz
- Belső fémház a további biztonság miatt
- Folyamatos hangjelzés két különböző frekvenciatartományban
- Védelem szabotázs és vezetékeltvágs ellen
- Tiltható hangjelzés a programozott idő után
- Villogó letiltása alacsony akkumulátor-szintnél
- Könnyű felszerelés
- Ötpontos felfogatás
- Megfelel a CEI 79-2/2 előírásnak
- MABISZ engedélyszám: 1000-11/98

2 - Funkciók

A riasztási állapotot a villogó és a sziréna egyaránt jelzi. A váltakozó hangjelzés nem véletlenül 800 és 1800 Hz, mert így a hallhatóság és a nagyobb távolságok áthidalása is megoldható.

Ha a riasztási állapot több mint 7 perc (a maximális időtartam), akkor a hangjelzés leáll, viszont a villogó továbbra is aktív marad. A villogó eltávolítása, rongálása automatikusan riasztást generál.

A villogó, amikor az akkumulátor töltöttségi szintje alacsony, nem fog működni. Ebben az esetben a maradék energia a hangjelző működtetésére szolgál.

TECHNIKAI ADATOK

Tápellátás	12 V DC
Frekvencia	1750 Hz
Hangnyomás 3 m-nél	105 dB (A)
Védettségi szint	IP34
Akkumulátor	7 Ah
Riasztási áramfelvétel	1.4 A (max 2A)
Feszültség - N+	13.8 V DC
Áram - N+	Max. 0.6 A
Működési hőmérséklettartomány	-25...+55 °C
Méreték	261x208x98 mm
Súly	5.5 kg

A sziréna indítási módjai:

- > A +N ponton megszűnik a tápellátás
- > A -A pont földre kapcsol

A sziréna saját védelemmel van ellátva, egy mikrokapcsoló segítségével (MS a 4. ábrán). Ez annyit jelent, hogy a doboz elmozdítása, vagy a sziréna falról való lefeszítése esetén azonnali riasztás történik. Az S és S2 csatlakozó pontok a szabotázs védelem részei.

3 - Bekötés

A sziréna két módon indítható (-A és +N). Mindkét típus ajánlható, mindkét módnak megvan a maga előnye. Az egyszerűbb az, ha a +N tápellátása megszakad. A +N pontot egy olyan helyre kell kötni, ahol megfelelő tápellátás várható (pl a panel BELL+ pontja). Amennyiben a központ nem rendelkezik ilyen ponttal, az 1A ábra mutat megfelelő megoldást.

Az 1B ábra mutatja azt az indítási módot, amikor a sziréna a -A pont földre kapcsolásával indul.

Mindkét esetben a +N és a föld pont között a $13.8 V_{DC}$ táp megléte szükséges, mert ez nyújt töltést a belső akkumulátor számára.

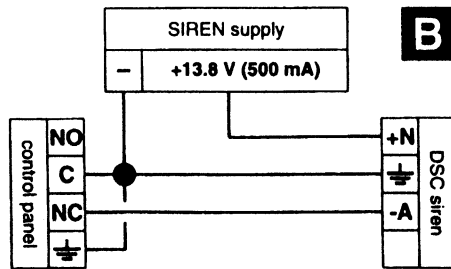
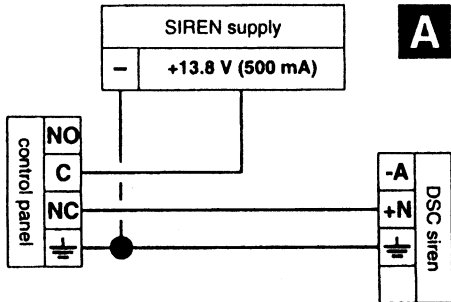

1. Ábra

3.1 - Automatikus mód (3A ábra)

Ez a megoldás a gyári beállítások szerint működik (J4 és J5 jumper ON). A mikrokapcsoló a sziréna belső logikai egységéhez csatlakozik, szabotázs esetén riasztást generál, amely a billentyűzetről nem nyugtázható.

A riasztás 40 másodperccel azután megszűnik, hogy a mikrokapcsoló visszazár (fém és műanyag ház a helyén). Amennyiben 40 másodperc után nem, akkor csak 7 perc után szakad meg a hangjelzés (a maximális riasztási idő 7 perc).

3.2 - Normál mód (3B ábra)

Amennyiben szükség van a szabotázs nyugtázására, a J5 jumpert le kell venni. Alaphelyzetben az S a föld ponton van. Riasztáskor a mikrokapcsoló kinyit, ekkor az S pont nincs földre kapcsolva. A rajzból látható, hogy a szabotázs kör az S és a föld ponton keresztül záródik (S2 földpotenciálon). A riasztás nyugtázására lehetőség van a billentyűzetten keresztül. A maximális sziréna idő 7 perc.

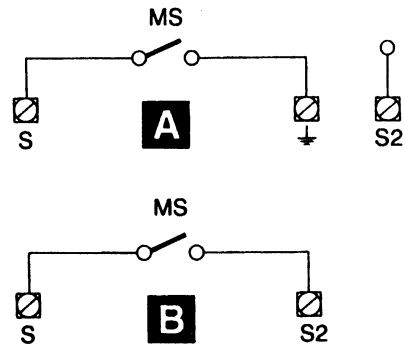

2. Ábra

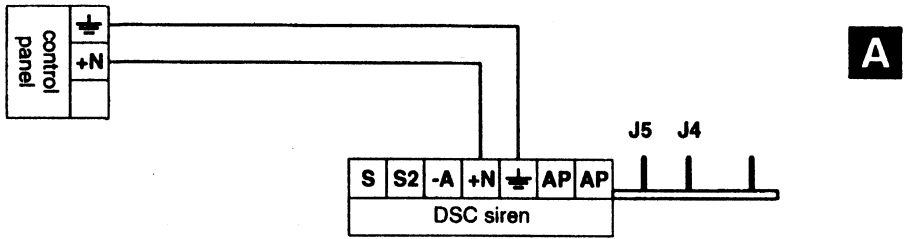

A

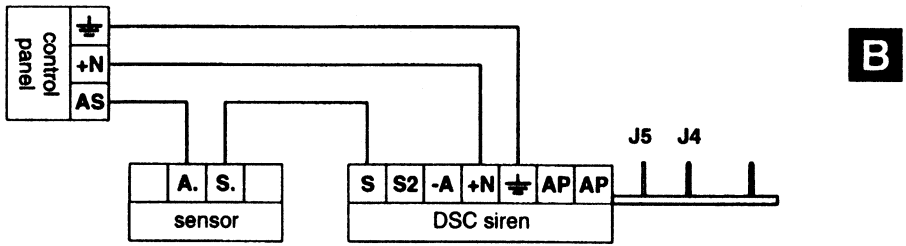

B

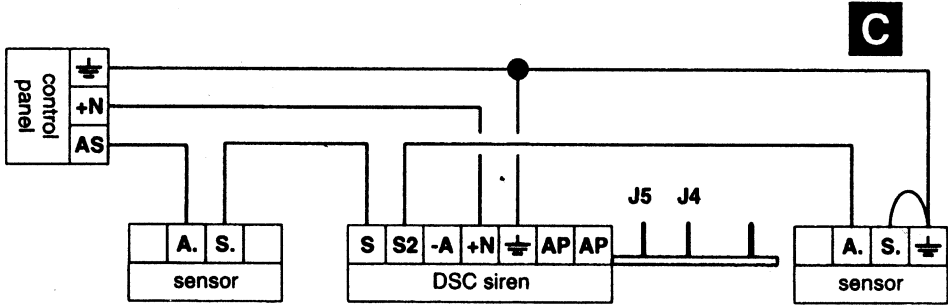

C

3. Ábra

AP	A nyomókamra vezetékeit kell ide csatlakoztatni
⚡	Táp negatív pontja, valamint a belső áramkör földje
+N	Táp pozitív pontja. Ide +13,8 V csatlakoztatható, amely biztosítja az akkumulátor töltését. Ahogy a tápellátás megszűnik a sziréna azonnal aktiválódik
-A	Ha nem +N indítást, akkor -A indítási módot lehet alkalmazni.
S-S2	Normál esetben a mikrokapcsoló a két pont közé illeszkedik (2B ábra).

3.3 - Normál mód 2 (3C ábra)

Szükség esetén levehető mindkét jumper. Ekkor a mikrokapcsoló független a földponttól és a sziréna áramkörétől is. Ha nem kötik be az S és S2 pontokat egy szabotázskörbe, a sziréna nem fog riasztást adni rongálás, tamper esetén. A riasztás időtartamát a központnál kell beállítani, de itt is a maximális idő csak 7 perc lehet.

4. - Telepítés

A telepítés során figyelemmel kell lenni az elhelyezésre, különösen a szabotázs miatt. A dobozon összesen 5 hely van, ahol a felerősítés megtörténhet. Ebből négy normál (H1-H4), míg az ötödik a falról való leszerelés szabotázsvédelme (H5). A H5 pontra kell helyezni a műanyag ellendarabot (4. ábra). A felszerelés következő lépése az akkumulátor (BT) és a panel bekötése (TB). Helyezzék be a villogót (BS), amely azonnal

aktiválódik. A villogás hozzátétőlegesen 45 másodpercig tart, miután a +N ponton is megjelent a feszültség.

4.1 - Üzemzavarok

Ha a villogó a helyén van, de mégsem működik, elképzelhető, hogy az akkumulátor gyenge. Ennek tesztelése egyszerű: fel kell helyezni a fedelet és várni kb. 45 másodpercet, majd riasztást generálni. Ha hangjelzés van, de nem megfelelő és a villogó sem működik, biztos, hogy akkumulátor hiba van. Abban az esetben, ha már az akkumulátor jó, a burkolat a helyén van, letelt a 45 másodperc, de még mindig tart a villogás, ellenőrizni kell a következőket: szabotázs bekötése, kapcsoló állapota, jumperek elhelyezése, a tápfeszültség értéke.

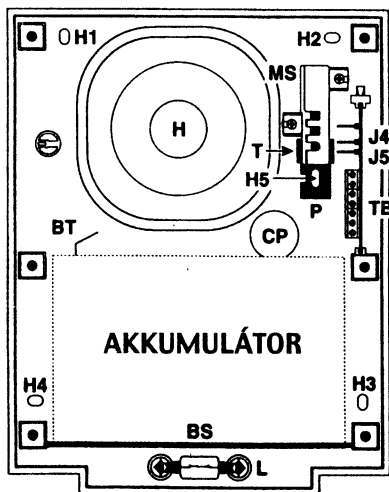

4. Ábra

Megjegyzés: A technikai és egyéb adatok változtatásának jogát fenntartjuk.

H1-H2-H3-H4	Rögzítési pontok
H5	Kiemelt rögzítési pont (szabotázs)
CP	Kábel bevezetési helye
L	Villogó
BS	Akkumulátor tartó
P	Szabotázsvédelmi ellendarab
T	Illesztő perem
H	Hangnyomó kamra
MS	Szabotázs mikrokapcsoló
TB	Panel
J4-J5	Jumperek
BT	Akkumulátor csatlakozó