

Status A = Auslauftype - zurzeit noch lagernd

Status B = keine Lagerware (kann aber lagernd sein)

Trimpotentiometer stehend RM 5/2,5

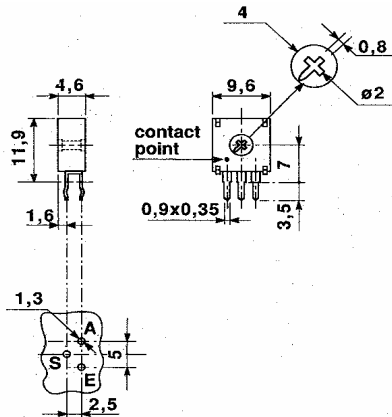

| Artikelnr. | Artikelbezeichnung | Status | Stückpreis in EUR inkl. 20% MWSt. | | |
|------------|---|--------|-----------------------------------|------------|------------|
| | | | ab 1 Stk. | ab 10 Stk. | ab 25 Stk. |
| 21002101 | T 10 FV 100 R E-Regler stehend RM5/2,5 100R | | 0,26 | 0,23 | 0,20 |
| 21002102 | T 10 FV 1 K E-Regler stehend RM5/2,5 1,0K | | 0,26 | 0,23 | 0,20 |
| 21002103 | T 10 FV 10 K E-Regler stehend RM5/2,5 10K | | 0,26 | 0,23 | 0,20 |
| 21002104 | T 10 FV 100 K E-Regler stehend RM5/2,5 100K | | 0,26 | 0,23 | 0,20 |
| 21002105 | T 10 FV 1 M E-Regler stehend RM5/2,5 1,0M | | 0,26 | 0,23 | 0,20 |
| 21002221 | T 10 FV 220 R E-Regler stehend RM5/2,5 220R | | 0,26 | 0,23 | 0,20 |
| 21002222 | T 10 FV 2,2 K E-Regler stehend RM5/2,5 2,2K | | 0,26 | 0,23 | 0,20 |
| 21002223 | T 10 FV 22 K E-Regler stehend RM5/2,5 22K | | 0,26 | 0,23 | 0,20 |
| 21002224 | T 10 FV 220 K E-Regler stehend RM5/2,5 220K | | 0,26 | 0,23 | 0,20 |
| 21002225 | T 10 FV 2,2 M E-Regler stehend RM5/2,5 2,2M | | 0,26 | 0,23 | 0,20 |
| 21002471 | T 10 FV 470 R E-Regler stehend RM5/2,5 470R | | 0,26 | 0,23 | 0,20 |
| 21002472 | T 10 FV 4,7 K E-Regler stehend RM5/2,5 4,7K | | 0,26 | 0,23 | 0,20 |
| 21002473 | T 10 FV 47 K E-Regler stehend RM5/2,5 4,7K | | 0,26 | 0,23 | 0,20 |
| 21002474 | T 10 FV 470 K E-Regler stehend RM5/2,5 470K | | 0,26 | 0,23 | 0,20 |
| 21002475 | T 10 FV 4,7 M E-Regler stehend RM5/2,5 4,7M | | 0,26 | 0,23 | 0,20 |

Trimpotentiometer liegend RM 5/10 Piher

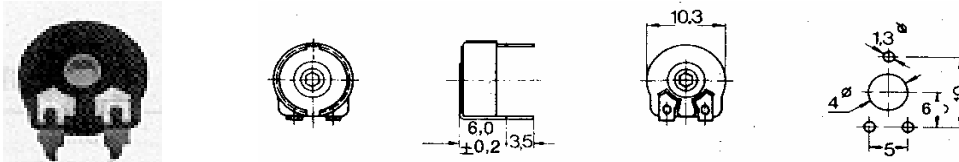

| Artikelnr. | Artikelbezeichnung | Status | Stückpreis in EUR inkl. 20% MWSt. | | |
|------------|--|--------|-----------------------------------|------------|------------|
| | | | ab 1 Stk. | ab 10 Stk. | ab 25 Stk. |
| 21006101 | PT 10 MV 100 R Piher-E-Regler liegend RM5/10 Sechskantloch | | 0,45 | 0,41 | 0,36 |
| 21006102 | PT 10 MV 1 K Piher-E-Regler liegend RM5/10 Sechskantloch | | 0,45 | 0,41 | 0,36 |
| 21006103 | PT 10 MV 10 K Piher-E-Regler liegend RM5/10 Sechskantloch | | 0,45 | 0,41 | 0,36 |
| 21006104 | PT 10 MV 100 K Piher-E-Regler liegend RM5/10 Sechskantloch | | 0,45 | 0,41 | 0,36 |
| 21006105 | PT 10 MV 1 M Piher-E-Regler liegend RM5/10 Sechskantloch | | 0,45 | 0,41 | 0,36 |
| 21006251 | PT 10 MV 250 R Piher-E-Regler liegend RM5/10 Sechskantloch | | 0,45 | 0,41 | 0,36 |
| 21006252 | PT 10 MV 2,5 K Piher-E-Regler liegend RM5/10 Sechskantloch | | 0,45 | 0,41 | 0,36 |
| 21006253 | PT 10 MV 25 K Piher-E-Regler liegend RM5/10 Sechskantloch | | 0,45 | 0,41 | 0,36 |
| 21006254 | PT 10 MV 250 K Piher-E-Regler liegend RM5/10 Sechskantloch | | 0,45 | 0,41 | 0,36 |
| 21006255 | PT 10 MV 2,5 M Piher-E-Regler liegend RM5/10 Sechskantloch | | 0,45 | 0,41 | 0,36 |
| 21006501 | PT 10 MV 500 R Piher-E-Regler liegend RM5/10 Sechskantloch | | 0,45 | 0,41 | 0,36 |
| 21006502 | PT 10 MV 5 K Piher-E-Regler liegend RM5/10 Sechskantloch | | 0,45 | 0,41 | 0,36 |
| 21006503 | PT 10 MV 50 K Piher-E-Regler liegend RM5/10 Sechskantloch | | 0,45 | 0,41 | 0,36 |
| 21006504 | PT 10 MV 500 K Piher-E-Regler liegend RM5/10 Sechskantloch | | 0,45 | 0,41 | 0,36 |

Knopf für PT 10

| Artikelnr. | Artikelbezeichnung | Status | Stückpreis in EUR inkl. 20% MWSt. | | |
|------------|-----------------------|--------|-----------------------------------|------------|------------|
| | | | ab 1 Stk. | ab 10 Stk. | ab 25 Stk. |
| 21006928 | Knopf f. PT 10 M 28mm | | 0,40 | 0,36 | 0,32 |

Status A = Auslauftype - zurzeit noch lagernd

Status B = keine Lagerware (kann aber lagernd sein)

Trimpotentiometer stehend RM 5/2,5 Piher

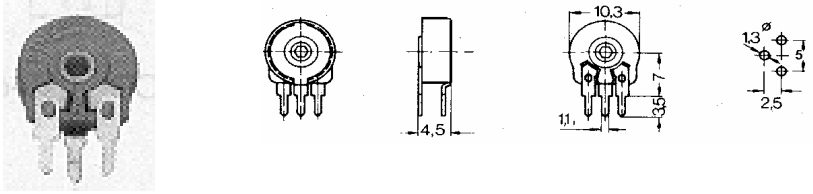

| Artikelnr. | Artikelbezeichnung | Status | Stückpreis in EUR inkl. 20% MWSt. | | |
|------------|---|--------|-----------------------------------|------------|------------|
| | | | ab 1 Stk. | ab 10 Stk. | ab 25 Stk. |
| 21007101 | PT 10 MH 100 R Piher-E-Regler stehend RM5/2,5 Sechskantloch | | 0,45 | 0,41 | 0,36 |
| 21007102 | PT 10 MH 1 K Piher-E-Regler stehend RM5/2,5 Sechskantloch | | 0,45 | 0,41 | 0,36 |
| 21007103 | PT 10 MH 10 K Piher-E-Regler stehend RM5/2,5 Sechskantloch | | 0,45 | 0,41 | 0,36 |
| 21007104 | PT 10 MH 100 K Piher-E-Regler stehend RM5/2,5 Sechskantloch | | 0,45 | 0,41 | 0,36 |
| 21007105 | PT 10 MH 1 M Piher-E-Regler stehend RM5/2,5 Sechskantloch | | 0,45 | 0,41 | 0,36 |
| 21007251 | PT 10 MH 250 R Piher-E-Regler stehend RM5/2,5 Sechskantloch | | 0,45 | 0,41 | 0,36 |
| 21007252 | PT 10 MH 2,5 K Piher-E-Regler stehend RM5/2,5 Sechskantloch | | 0,45 | 0,41 | 0,36 |
| 21007253 | PT 10 MH 25 K Piher-E-Regler stehend RM5/2,5 Sechskantloch | | 0,45 | 0,41 | 0,36 |
| 21007254 | PT 10 MH 250 K Piher-E-Regler stehend RM5/2,5 Sechskantloch | | 0,45 | 0,41 | 0,36 |
| 21007255 | PT 10 MH 2,5 M Piher-E-Regler stehend RM5/2,5 Sechskantloch | | 0,45 | 0,41 | 0,36 |
| 21007501 | PT 10 MH 500 R Piher-E-Regler stehend RM5/2,5 Sechskantloch | | 0,45 | 0,41 | 0,36 |
| 21007502 | PT 10 MH 5 K Piher-E-Regler stehend RM5/2,5 Sechskantloch | | 0,45 | 0,41 | 0,36 |
| 21007503 | PT 10 MH 50 K Piher-E-Regler stehend RM5/2,5 Sechskantloch | | 0,45 | 0,41 | 0,36 |
| 21007504 | PT 10 MH 500 K Piher-E-Regler stehend RM5/2,5 Sechskantloch | | 0,45 | 0,41 | 0,36 |

Trimpotentiometer liegend RM 5/5 Piher

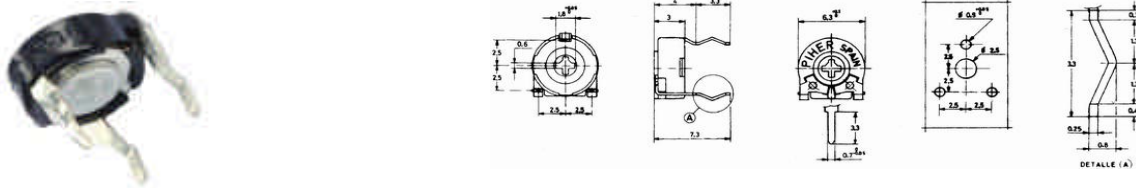

| Artikelnr. | Artikelbezeichnung | Status | Stückpreis in EUR inkl. 20% MWSt. | | |
|------------|--|--------|-----------------------------------|------------|------------|
| | | | ab 1 Stk. | ab 10 Stk. | ab 25 Stk. |
| 21008252 | PT 6 V 2,5 K E-Regler liegend RM5/5 2,5K | B | 0,40 | 0,36 | 0,32 |

Trimpotentiometer stehend RM 5/5 Piher

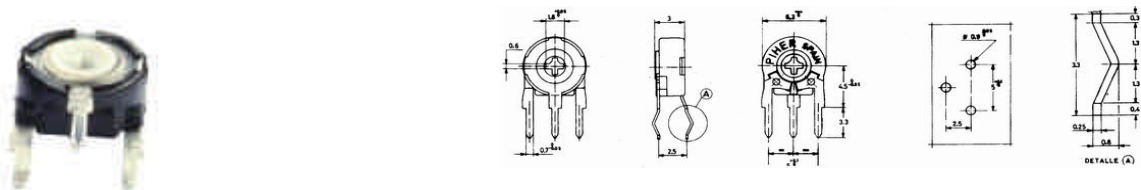

| Artikelnr. | Artikelbezeichnung | Status | Stückpreis in EUR inkl. 20% MWSt. | | |
|------------|--|--------|-----------------------------------|------------|------------|
| | | | ab 1 Stk. | ab 10 Stk. | ab 25 Stk. |
| 21009253 | PT 6 H 25 K E-Regler stehend RM2,5/5 25K | | 0,46 | 0,41 | 0,37 |

Status A = Auslauftype - zurzeit noch lagernd

Status B = keine Lagerware (kann aber lagernd sein)

Trimpotentiometer liegend RM 10/12,5 Piher

Innensechskant

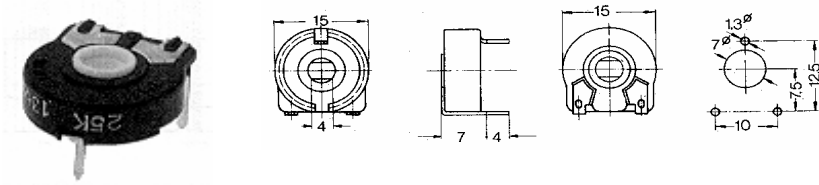

| Artikelnr. | Artikelbezeichnung | Status | Stückpreis in EUR inkl. 20% MWSt. | | |
|------------|---|--------|-----------------------------------|------------|------------|
| | | | ab 1 Stk. | ab 10 Stk. | ab 25 Stk. |
| 21010101 | PT 15 NV 100 R E-Regler liegend RM10/12,5 100R breite Nut | | 0,44 | 0,40 | 0,35 |
| 21010102 | PT 15 NV 1,0K E-Regler liegend RM10/12,5 1,0K breite Nut | | 0,44 | 0,40 | 0,35 |
| 21010103 | PT 15 VK 10K E-Regler liegend RM10/12,5 10K breite Nut | | 0,44 | 0,40 | 0,35 |
| 21010104 | PT 15 NV 100 K E-Regler liegend RM10/12,5 100K breite Nut | | 0,44 | 0,40 | 0,35 |
| 21010105 | PT 15 NV 1 M E-Regler liegend RM10/12,5 1,0M breite Nut | | 0,44 | 0,40 | 0,35 |
| 21010106 | PT 15 NV 10 M | A | 0,44 | 0,40 | 0,35 |
| 21010251 | PT 15 NV 250 R E-Regler liegend RM10/12,5 250R breite Nut | | 0,44 | 0,40 | 0,35 |
| 21010252 | PT 15 NV 2,5 K E-Regler liegend RM10/12,5 2,5K breite Nut | | 0,44 | 0,40 | 0,35 |
| 21010253 | PT 15 NV 25 K E-Regler liegend RM10/12,5 25K breite Nut | | 0,44 | 0,40 | 0,35 |
| 21010254 | PT 15 NV 250 K E-Regler liegend RM10/12,5 250K breite Nut | | 0,44 | 0,40 | 0,35 |
| 21010255 | PT 15 NV 2,5 M E-Regler liegend RM10/12,5 2,5M breite Nut | | 0,44 | 0,40 | 0,35 |
| 21010500 | PT 15 NV 50 R E-Regler liegend RM10/12,5 50R breite Nut | | 0,44 | 0,40 | 0,35 |
| 21010501 | PT 15 NV 500 R E-Regler liegend RM10/12,5 500R breite Nut | | 0,44 | 0,40 | 0,35 |
| 21010502 | PT 15 NV 5 K E-Regler liegend RM10/12,5 5,0K breite Nut | | 0,44 | 0,40 | 0,35 |
| 21010503 | PT 15 NV 50 K E-Regler liegend RM10/12,5 50K breite Nut | | 0,44 | 0,40 | 0,35 |
| 21010504 | PT 15 NV 500 K E-Regler liegend RM10/12,5 500K breite Nut | | 0,44 | 0,40 | 0,35 |
| 21010505 | PT 15 NV 5M E-Regler liegend RM10/12,5 5,0M breite Nut | | 0,44 | 0,40 | 0,35 |

Trimpotentiometer stehend RM 5/10 Piher

Innensechskant

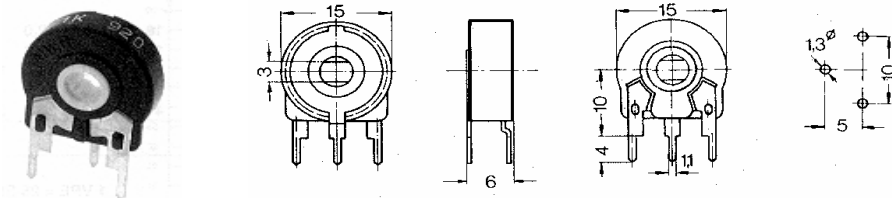

| Artikelnr. | Artikelbezeichnung | Status | Stückpreis in EUR inkl. 20% MWSt. | | |
|------------|--|--------|-----------------------------------|------------|------------|
| | | | ab 1 Stk. | ab 10 Stk. | ab 25 Stk. |
| 21012101 | PT 15 NH 100 R E-Regler stehend RM5/10 100R breite Nut | | 0,44 | 0,40 | 0,35 |
| 21012102 | PT 15 NH 1,0 K E-Regler stehend RM5/10 1,0K breite Nut | | 0,44 | 0,40 | 0,35 |
| 21012103 | PT 15 NH 10 K E-Regler stehend RM5/10 10K breite Nut | | 0,44 | 0,40 | 0,35 |
| 21012104 | PT 15 NH 100 K E-Regler stehend RM5/10 100K breite Nut | | 0,44 | 0,40 | 0,35 |
| 21012105 | PT 15 NH 1,0 M E-Regler stehend RM5/10 1,0M breite Nut | | 0,44 | 0,40 | 0,35 |
| 21012251 | PT 15 NH 250 R E-Regler stehend RM5/10 250R breite Nut | | 0,44 | 0,40 | 0,35 |
| 21012252 | PT 15 NH 2,5 K E-Regler stehend RM5/10 2,5K breite Nut | | 0,44 | 0,40 | 0,35 |
| 21012253 | PT 15 NH 25 K E-Regler stehend RM5/10 25K breite Nut | | 0,44 | 0,40 | 0,35 |
| 21012254 | PT 15 NH 250 K E-Regler stehend RM5/10 250K breite Nut | | 0,44 | 0,40 | 0,35 |
| 21012255 | PT 15 NH 2,5 M E-Regler stehend RM5/10 2,5M breite Nut | | 0,44 | 0,40 | 0,35 |
| 21012500 | PT 15 NH 50 R E-Regler stehend RM5/10 50R breite Nut | | 0,44 | 0,40 | 0,35 |
| 21012501 | PT 15 NH 500 R E-Regler stehend RM5/10 500R breite Nut | | 0,44 | 0,40 | 0,35 |
| 21012502 | PT 15 NH 5 K E-Regler stehend RM5/10 5,0K breite Nut | | 0,44 | 0,40 | 0,35 |
| 21012503 | PT 15 NH 50 K E-Regler stehend RM5/10 50K breite Nut | | 0,44 | 0,40 | 0,35 |
| 21012504 | PT 15 NH 500 K E-Regler stehend RM5/10 500K breite Nut | | 0,44 | 0,40 | 0,35 |
| 21012505 | PT 15 NH 5 M E-Regler stehend RM5/10 5,0M breite Nut | | 0,44 | 0,40 | 0,35 |

Status A = Auslauftype - zurzeit noch lagernd

Status B = keine Lagerware (kann aber lagernd sein)

Rändelscheiben zu PT 15

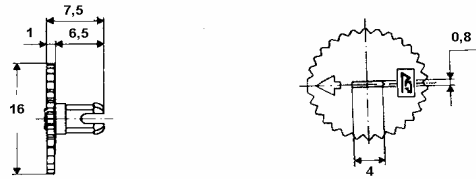

| Artikelnr. | Artikelbezeichnung | Status | Stückpreis in EUR inkl. 20% MWSt. | | |
|------------|-------------------------------------|--------|-----------------------------------|------------|------------|
| | | | ab 1 Stk. | ab 10 Stk. | ab 25 Stk. |
| 21013001 | PT 15 ZR 1 Rändel rot PT15 | | 0,14 | 0,13 | 0,11 |
| 21013003 | PT 15 ZR 3 Rändel schwarz PT15 | | 0,14 | 0,13 | 0,11 |
| 21013009 | PT 15 ZR-WS Rändel weiß(beige) PT15 | | 0,14 | 0,13 | 0,11 |

Steckachsen zu PT 15

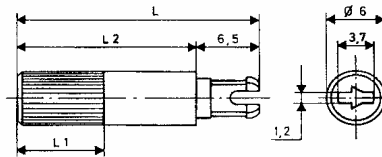
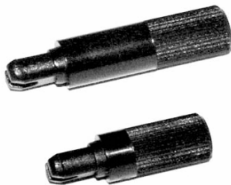

| Artikelnr. | Artikelbezeichnung | Status | Stückpreis in EUR inkl. 20% MWSt. | | |
|------------|------------------------------------|--------|-----------------------------------|------------|------------|
| | | | ab 1 Stk. | ab 10 Stk. | ab 25 Stk. |
| 21013011 | PT 15 ZW 1 12mm rot PT15 Achse | | 0,13 | 0,12 | 0,10 |
| 21013013 | PT 15 ZW 3 12mm schwarz PT15 Achse | | 0,13 | 0,12 | 0,10 |
| 21013014 | PT 15 ZW 4 19mm schwarz PT15 Achse | | 0,14 | 0,13 | 0,11 |
| 21013015 | PT 15 ZW 5 25mm schwarz PT15 Achse | | 0,15 | 0,14 | 0,12 |
| 21013017 | PT 15 ZW 7 35mm schwarz PT15 Achse | | 0,16 | 0,14 | 0,13 |

Trimpotentiometer liegend RM 5/10 Cermet



| Artikelnr. | Artikelbezeichnung | Status | Stückpreis in EUR inkl. 20% MWSt. | | |
|------------|--------------------|--------|-----------------------------------|------------|------------|
| | | | ab 1 Stk. | ab 10 Stk. | ab 25 Stk. |
| 21015101 | EMP 10 P 100 R | A | 0,75 | 0,68 | 0,60 |
| 21015102 | EMP 10 P 1 K | A | 0,75 | 0,68 | 0,60 |
| 21015103 | EMP 10 P 10 K | A | 0,75 | 0,68 | 0,60 |
| 21015104 | EMP 10 P 100 K | A | 0,75 | 0,68 | 0,60 |
| 21015105 | EMP 10 P 1 M | A | 0,75 | 0,68 | 0,60 |
| 21015221 | EMP 10 P 220 R | A | 0,75 | 0,68 | 0,60 |
| 21015222 | EMP 10 P 2,2 K | A | 0,75 | 0,68 | 0,60 |
| 21015223 | EMP 10 P 22 K | A | 0,75 | 0,68 | 0,60 |
| 21015224 | EMP 10 P 220 K | A | 0,75 | 0,68 | 0,60 |
| 21015471 | EMP 10 P 470 R | A | 0,75 | 0,68 | 0,60 |
| 21015472 | EMP 10 P 4,7 K | A | 0,75 | 0,68 | 0,60 |
| 21015473 | EMP 10 P 47 K | A | 0,75 | 0,68 | 0,60 |
| 21015474 | EMP 10 P 470 K | A | 0,75 | 0,68 | 0,60 |

Status A = Auslauftype - zurzeit noch lagernd

Status B = keine Lagerware (kann aber lagernd sein)

Trimpotentiometer stehend RM 5/2,5 Cermet

| Artikelnr. | Artikelbezeichnung | Status | Stückpreis in EUR inkl. 20% MWSt. | | |
|------------|--------------------|--------|-----------------------------------|------------|------------|
| | | | ab 1 Stk. | ab 10 Stk. | ab 25 Stk. |
| 21016101 | EMP 10 S 100 R | A | 0,75 | 0,68 | 0,60 |
| 21016102 | EMP 10 S 1 K | A | 0,75 | 0,68 | 0,60 |
| 21016104 | EMP 10 S 100 K | A | 0,75 | 0,68 | 0,60 |
| 21016105 | EMP 10 S 1 M | A | 0,75 | 0,68 | 0,60 |
| 21016221 | EMP 10 S 220 R | A | 0,75 | 0,68 | 0,60 |
| 21016222 | EMP 10 S 2,2 K | A | 0,75 | 0,68 | 0,60 |
| 21016223 | EMP 10 S 22 K | A | 0,75 | 0,68 | 0,60 |
| 21016224 | EMP 10 S 220 K | A | 0,75 | 0,68 | 0,60 |
| 21016471 | EMP 10 S 470 R | A | 0,75 | 0,68 | 0,60 |
| 21016472 | EMP 10 S 4,7 K | A | 0,75 | 0,68 | 0,60 |
| 21016473 | EMP 10 S 47 K | A | 0,75 | 0,68 | 0,60 |
| 21016474 | EMP 10 S 470 K | A | 0,75 | 0,68 | 0,60 |



Trimpotentiometer liegend RM 10/12,5 Piher

Innenschlitz

| Artikelnr. | Artikelbezeichnung | Status | Stückpreis in EUR inkl. 20% MWSt. | | |
|------------|--|--------|-----------------------------------|------------|------------|
| | | | ab 1 Stk. | ab 10 Stk. | ab 25 Stk. |
| 21017101 | PT 15 LV E 100 E-Regler liegend RM10/12,5 100R Schlitz | B | 0,45 | 0,41 | 0,36 |
| 21017105 | PT 15 LV M 1 E-Regler liegend RM10/12,5 1,0M Schlitz | B | 0,45 | 0,41 | 0,36 |
| 21017251 | PT 15 LV E 100 E-Regler liegend RM10/12,5 100R Schlitz | B | 0,45 | 0,41 | 0,36 |
| 21017253 | PT 15 LV K 25 E-Regler liegend RM10/12,5 25K Schlitz | B | 0,45 | 0,41 | 0,36 |
| 21017503 | PT 15 LV K 50 E-Regler liegend RM10/12,5 50K Schlitz | B | 0,45 | 0,41 | 0,36 |
| 21017504 | PT 15 LV K 500 E-Regler liegend RM10/12,5 500K Schlitz | B | 0,45 | 0,41 | 0,36 |
| 21017505 | PT 15 LV M 5 E-Regler liegend RM10/12,5 5,0M Schlitz | B | 0,45 | 0,41 | 0,36 |



Trimpotentiometer stehend RM 5/10 Piher

Innenschlitz

| Artikelnr. | Artikelbezeichnung | Status | Stückpreis in EUR inkl. 20% MWSt. | | |
|------------|---|--------|-----------------------------------|------------|------------|
| | | | ab 1 Stk. | ab 10 Stk. | ab 25 Stk. |
| 21018101 | PT 15 LH E 100 E-Regler stehend RM5/10 100R Schlitz | B | 0,45 | 0,41 | 0,36 |
| 21018102 | PT 15 LH K 1 E-Regler stehend RM5/10 1,0K Schlitz | B | 0,45 | 0,41 | 0,36 |
| 21018104 | PT 15 LH K 100 E-Regler stehend RM5/10 100K Schlitz | B | 0,45 | 0,41 | 0,36 |
| 21018251 | PT 15 LH E 250 E-Regler stehend RM5/10 250R Schlitz | B | 0,45 | 0,41 | 0,36 |
| 21018501 | PT 15 LH E 500 E-Regler stehend RM5/10 500R Schlitz | B | 0,45 | 0,41 | 0,36 |

Status A = Auslauftype - zurzeit noch lagernd

Status B = keine Lagerware (kann aber lagernd sein)

Präzisionstrimpotentiometer

| Type | Widerstands- bereich [Ohm] | P/70° [W] | Toleranz [%] | TK [ppm/°C] | Umdreh- ungen | TOP [°C] | Werkstoff |
|-------------|-------------------------------|--------------|-----------------|----------------|------------------|-------------|-----------|
| 19mm Cermet | 10R...2M | 0,75 bei 70 | 10 | +/-100 | 20 | -55...+125 | Cermet |
| 64 Y (YB) | 10R...2M | 0,5 bei 70 | 10 | +/-100 | 25 | -55...+125 | Cermet |
| 64 Z (XB) | 500R...500K | 0,5 bei 70 | 10 | +/-100 | 25 | -55...+125 | Cermet |
| 64 W (YA) | 10R...2M | 0,5 bei 70 | 10 | +/-100 | 25 | -55...+125 | Cermet |
| 64 X (XA) | 100R...1M | 0,5 bei 70 | 10 | +/-100 | 25 | -55...+125 | Cermet |
| 63 X | 10R...2M | 0,5 bei 70 | 10 | +/-100 | 1 | -55...+125 | Cermet |
| 63 P | 10R...2M | 0,5 bei 70 | 10 | +/-100 | 1 | -55...+125 | Cermet |

19mm Cermet Präzisionstrimpotentiometer

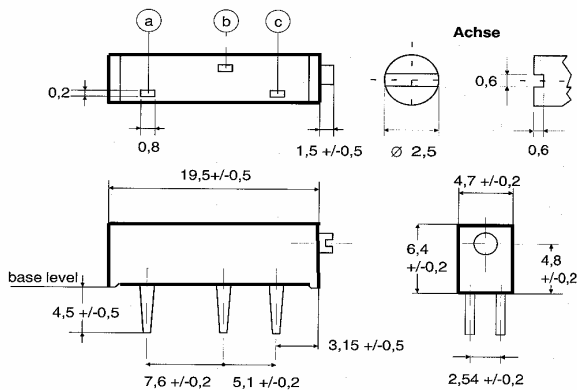

| Artikelnr. | Artikelbezeichnung | Status | Stückpreis in EUR inkl. 20% MWSt. | | |
|------------|------------------------------|--------|-----------------------------------|------------|------------|
| | | | ab 1 Stk. | ab 10 Stk. | ab 25 Stk. |
| 21020100 | 19mm Cermet Spindeltr. 10 R | | 0,95 | 0,86 | 0,76 |
| 21020101 | 19mm Cermet Spindeltr. 100 R | | 0,95 | 0,86 | 0,76 |
| 21020102 | 19mm Cermet Spindeltr. 1K | | 0,95 | 0,86 | 0,76 |
| 21020103 | 19mm Cermet Spindeltr. 10 K | | 0,95 | 0,86 | 0,76 |
| 21020104 | 19mm Cermet Spindeltr. 100 K | | 0,95 | 0,86 | 0,76 |
| 21020105 | 19mm Cermet Spindeltr. 1 M | | 0,95 | 0,86 | 0,76 |
| 21020200 | 19mm Cermet Spindeltr. 20 R | | 0,95 | 0,86 | 0,76 |
| 21020201 | 19mm Cermet Spindeltr. 200 R | | 0,95 | 0,86 | 0,76 |
| 21020202 | 19mm Cermet Spindeltr. 2 K | | 0,95 | 0,86 | 0,76 |
| 21020203 | 19mm Cermet Spindeltr. 20 K | | 0,95 | 0,86 | 0,76 |
| 21020204 | 19mm Cermet Spindeltr. 200 K | | 0,95 | 0,86 | 0,76 |
| 21020205 | 19mm Cermet Spindeltr. 2 M | | 0,95 | 0,86 | 0,76 |
| 21020500 | 19mm Cermet Spindeltr. 50 R | | 0,95 | 0,86 | 0,76 |
| 21020501 | 19mm Cermet Spindeltr. 500 R | | 0,95 | 0,86 | 0,76 |
| 21020502 | 19mm Cermet Spindeltr. 5 K | | 0,95 | 0,86 | 0,76 |
| 21020503 | 19mm Cermet Spindeltr. 50 K | | 0,95 | 0,86 | 0,76 |
| 21020504 | 19mm Cermet Spindeltr. 500 K | | 0,95 | 0,86 | 0,76 |

Status A = Auslauftype - zurzeit noch lagernd

Status B = keine Lagerware (kann aber lagernd sein)

Cermet Präzisionstrimpotentiometer stehend

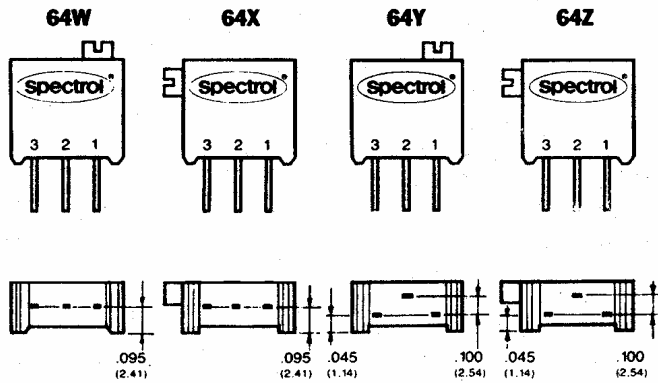

64 Y Cermet Präzisionstrimpotentiometer

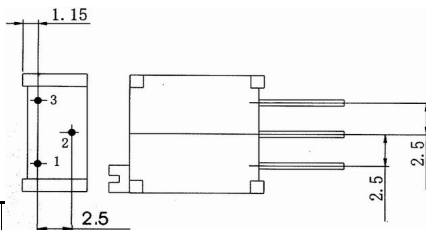

| Artikelnr. | Artikelbezeichnung | Status | Stückpreis in EUR inkl. 20% MWSt. | | |
|------------|---|--------|-----------------------------------|------------|------------|
| | | | ab 1 Stk. | ab 10 Stk. | ab 25 Stk. |
| 21030100 | 64 Y 10 R Quadr. Cermet Spindeltr. YB 10R | | 1,30 | 1,17 | 0,98 |
| 21030101 | 64 Y 100 R Quadr. Cermet Spindeltr. YB 100R | | 1,30 | 1,17 | 0,98 |
| 21030102 | 64 Y 1 K Quadr. Cermet Spindeltr. YB 1,0K | | 1,30 | 1,17 | 0,98 |
| 21030103 | 64 Y 10 K Quadr. Cermet Spindeltr. YB 10K | | 1,30 | 1,17 | 0,98 |
| 21030104 | 64 Y 100 K Quadr. Cermet Spindeltr. YB 100K | | 1,30 | 1,17 | 0,98 |
| 21030105 | 64 Y 1 M Quadr. Cermet Spindeltr. YB 1,0M | | 1,30 | 1,17 | 0,98 |
| 21030200 | 64 Y 20 R Quadr. Cermet Spindeltr. YB 20R | | 1,30 | 1,17 | 0,98 |
| 21030201 | 64 Y 200 R Quadr. Cermet Spindeltr. YB 200R | | 1,30 | 1,17 | 0,98 |
| 21030202 | 64 Y 2 K Quadr. Cermet Spindeltr. YB 2,0K | | 1,30 | 1,17 | 0,98 |
| 21030203 | 64 Y 20 K Quadr. Cermet Spindeltr. YB 20K | | 1,30 | 1,17 | 0,98 |
| 21030204 | 64 Y 200 K Quadr. Cermet Spindeltr. YB 200K | | 1,30 | 1,17 | 0,98 |
| 21030205 | 64 Y 2 M Quadr. Cermet Spindeltr. YB 2,0M | | 1,30 | 1,17 | 0,98 |
| 21030500 | 64 Y 50 R Quadr. Cermet Spindeltr. YB 50R | | 1,30 | 1,17 | 0,98 |
| 21030501 | 64 Y 500 R Quadr. Cermet Spindeltr. YB 500R | | 1,30 | 1,17 | 0,98 |
| 21030502 | 64 Y 5 K Quadr. Cermet Spindeltr. YB 5,0K | | 1,30 | 1,17 | 0,98 |
| 21030503 | 64 Y 50 K Quadr. Cermet Spindeltr. YB 50K | | 1,30 | 1,17 | 0,98 |
| 21030504 | 64 Y 500 K Quadr. Cermet Spindeltr. YB 500K | | 1,30 | 1,17 | 0,98 |

64 Z Cermet Präzisionstrimpotentiometer

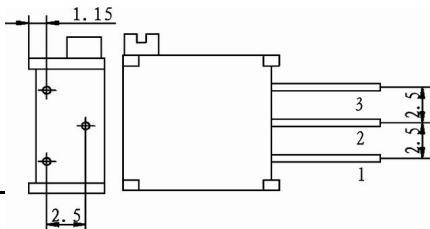

| Artikelnr. | Artikelbezeichnung | Status | Stückpreis in EUR inkl. 20% MWSt. | | |
|------------|---|--------|-----------------------------------|------------|------------|
| | | | ab 1 Stk. | ab 10 Stk. | ab 25 Stk. |
| 21031102 | 64 Z 1 K Quadr. Cermet Spindeltr. XB 1,0K | | 1,30 | 1,17 | 0,98 |
| 21031103 | 64 Z 10 K Quadr. Cermet Spindeltr. XB 10K | | 1,30 | 1,17 | 0,98 |
| 21031104 | 64 Z 100 K Quadr. Cermet Spindeltr. XB 100K | | 1,30 | 1,17 | 0,98 |
| 21031202 | 64 Z 2 K Quadr. Cermet Spindeltr. XB 2,0K | | 1,30 | 1,17 | 0,98 |
| 21031203 | 64 Z 20 K Quadr. Cermet Spindeltr. XB 20K | | 1,30 | 1,17 | 0,98 |
| 21031204 | 64 Z 200 K Quadr. Cermet Spindeltr. XB 200K | | 1,30 | 1,17 | 0,98 |
| 21031501 | 64 Z 500 R Quadr. Cermet Spindeltr. XB 500R | | 1,30 | 1,17 | 0,98 |
| 21031502 | 64 Z 5 K Quadr. Cermet Spindeltr. XB 5,0K | | 1,30 | 1,17 | 0,98 |
| 21031503 | 64 Z 50 K Quadr. Cermet Spindeltr. XB 50K | | 1,30 | 1,17 | 0,98 |
| 21031504 | 64 Z 500 K Quadr. Cermet Spindeltr. XB 500K | | 1,30 | 1,17 | 0,98 |

Status A = Auslauftype - zurzeit noch lagernd

Status B = keine Lagerware (kann aber lagernd sein)

64 W Cermet Präzisionstrimpotentiometer

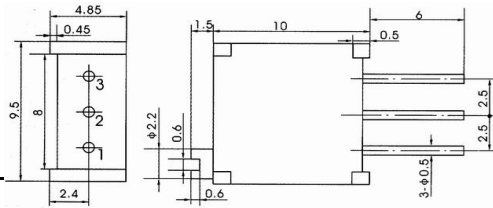

| Artikelnr. | Artikelbezeichnung | Status | Stückpreis in EUR inkl. 20% MWSt. | | |
|------------|---|--------|-----------------------------------|------------|------------|
| | | | ab 1 Stk. | ab 10 Stk. | ab 25 Stk. |
| 21032100 | 64 W 10 R Quadr. Cermet Spindeltr. YA 10R | | 1,30 | 1,17 | 0,98 |
| 21032101 | 64 W 100 R Quadr. Cermet Spindeltr. YA 100R | | 1,30 | 1,17 | 0,98 |
| 21032102 | 64 W 1 K Quadr. Cermet Spindeltr. YA 1,0K | | 1,30 | 1,17 | 0,98 |
| 21032103 | 64 W 10 K Quadr. Cermet Spindeltr. YA 10K | | 1,30 | 1,17 | 0,98 |
| 21032104 | 64 W 100 K Quadr. Cermet Spindeltr. YA 100K | | 1,30 | 1,17 | 0,98 |
| 21032105 | 64 W 1 M Quadr. Cermet Spindeltr. YA 1,0M | | 1,30 | 1,17 | 0,98 |
| 21032200 | 64 W 20 R Quadr. Cermet Spindeltr. YA 20R | | 1,30 | 1,17 | 0,98 |
| 21032201 | 64 W 200 R Quadr. Cermet Spindeltr. YA 200R | | 1,30 | 1,17 | 0,98 |
| 21032202 | 64 W 2 K Quadr. Cermet Spindeltr. YA 2,0K | | 1,30 | 1,17 | 0,98 |
| 21032203 | 64 W 20 K Quadr. Cermet Spindeltr. YA 20K | | 1,30 | 1,17 | 0,98 |
| 21032204 | 64 W 200 K Quadr. Cermet Spindeltr. YA 200K | | 1,30 | 1,17 | 0,98 |
| 21032205 | 64 W 2 M Quadr. Cermet Spindeltr. YA 2,0M | | 1,30 | 1,17 | 0,98 |
| 21032500 | 64 W 50 R Quadr. Cermet Spindeltr. YA 50R | | 1,30 | 1,17 | 0,98 |
| 21032501 | 64 W 500 R Quadr. Cermet Spindeltr. YA 500R | | 1,30 | 1,17 | 0,98 |
| 21032502 | 64 W 5 K Quadr. Cermet Spindeltr. YA 5,0K | | 1,30 | 1,17 | 0,98 |
| 21032503 | 64 W 50 K Quadr. Cermet Spindeltr. YA 50K | | 1,30 | 1,17 | 0,98 |
| 21032504 | 64 W 500 K Quadr. Cermet Spindeltr. YA 500K | | 1,30 | 1,17 | 0,98 |

64 X Cermet Präzisionstrimpotentiometer

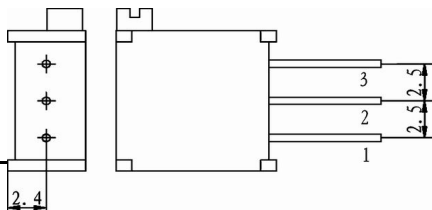

| Artikelnr. | Artikelbezeichnung | Status | Stückpreis in EUR inkl. 20% MWSt. | | |
|------------|---|--------|-----------------------------------|------------|------------|
| | | | ab 1 Stk. | ab 10 Stk. | ab 25 Stk. |
| 21033101 | 64 X 100 R Quadr. Cermet Spindeltr. XA 100R | | 1,30 | 1,17 | 0,98 |
| 21033102 | 64 X 1 K Quadr. Cermet Spindeltr. XA 1,0K | | 1,30 | 1,17 | 0,98 |
| 21033103 | 64 X 10 K Quadr. Cermet Spindeltr. XA 10K | | 1,30 | 1,17 | 0,98 |
| 21033104 | 64 X 100 K Quadr. Cermet Spindeltr. XA 100K | | 1,30 | 1,17 | 0,98 |
| 21033105 | 64 X 1 M Quadr. Cermet Spindeltr. XA 1,0M | | 1,30 | 1,17 | 0,98 |
| 21033201 | 64 X 200 R Quadr. Cermet Spindeltr. XA 200R | | 1,30 | 1,17 | 0,98 |
| 21033202 | 64 X 2 K Quadr. Cermet Spindeltr. XA 2,0K | | 1,30 | 1,17 | 0,98 |
| 21033203 | 64 X 20 K Quadr. Cermet Spindeltr. XA 20K | | 1,30 | 1,17 | 0,98 |
| 21033204 | 64 X 200 K Quadr. Cermet Spindeltr. XA 200K | | 1,30 | 1,17 | 0,98 |
| 21033501 | 64 X 500 R Quadr. Cermet Spindeltr. XA 500R | | 1,30 | 1,17 | 0,98 |
| 21033502 | 64 X 5 K Quadr. Cermet Spindeltr. XA 5,0K | | 1,30 | 1,17 | 0,98 |
| 21033503 | 64 X 50 K Quadr. Cermet Spindeltr. XA 50K | | 1,30 | 1,17 | 0,98 |
| 21033504 | 64 X 500 K Quadr. Cermet Spindeltr. XA 500K | | 1,30 | 1,17 | 0,98 |

63 X Cermet Trimpotentiometer stehend



| Artikelnr. | Artikelbezeichnung | Status | Stückpreis in EUR inkl. 20% MWSt. | | |
|------------|---|--------|-----------------------------------|------------|------------|
| | | | ab 1 Stk. | ab 10 Stk. | ab 25 Stk. |
| 21035101 | 63 X 100 R Quadr. Cermet Trimmer stehend 100R | | 1,15 | 1,04 | 0,86 |
| 21035103 | 63 X 10 K Quadr. Cermet Trimmer stehend 10K | | 1,15 | 1,04 | 0,86 |
| 21035104 | 63 X 100 K Quadr. Cermet Trimmer stehend 100K | | 1,15 | 1,04 | 0,86 |
| 21035201 | 63 X 200 R Quadr. Cermet Trimmer stehend 200R | | 1,15 | 1,04 | 0,86 |
| 21035202 | 63 X 2,0 K Quadr. Cermet Trimmer stehend 2,0K | | 1,15 | 1,04 | 0,86 |

Status A = Auslauftype - zurzeit noch lagernd

Status B = keine Lagerware (kann aber lagernd sein)

63 P Cermet Trimpotentiometer liegend

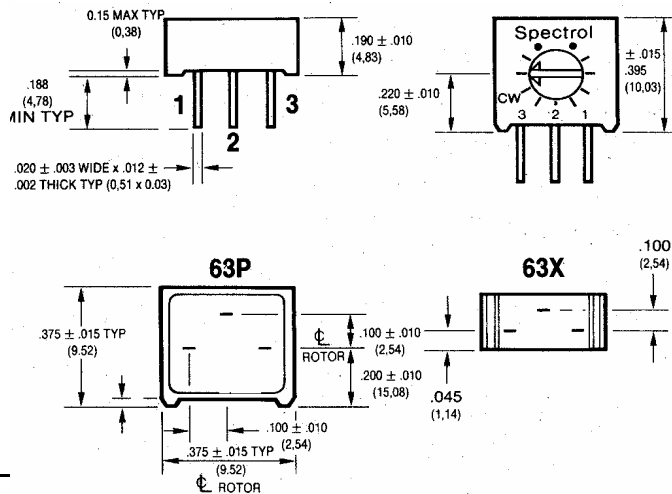

| Artikelnr. | Artikelbezeichnung | Status | Stückpreis in EUR inkl. 20% MWSt. | | |
|------------|---|--------|-----------------------------------|------------|------------|
| | | | ab 1 Stk. | ab 10 Stk. | ab 25 Stk. |
| 21036102 | 63 P 1 K Quadr. Cermet Trimmer liegend 1,0K | | 1,16 | 1,04 | 0,87 |
| 21036103 | 63 P 10 K Quadr. Cermet Trimmer liegend 10K | | 1,16 | 1,04 | 0,87 |
| 21036104 | 63 P 100 K Quadr. Cermet Trimmer liegend 100K | | 1,16 | 1,04 | 0,87 |
| 21036200 | 63 P 20 R Quadr. Cermet Trimmer liegend 20R | | 1,16 | 1,04 | 0,87 |
| 21036201 | 63 P 200 R Quadr. Cermet Trimmer liegend 200R | | 1,16 | 1,04 | 0,87 |
| 21036203 | 63 P 20 K Quadr. Cermet Trimmer liegend 20K | | 1,16 | 1,04 | 0,87 |
| 21036500 | 63 P 50 R Quadr. Cermet Trimmer liegend 50R | | 1,16 | 1,04 | 0,87 |
| 21036501 | 63 P 500 R Quadr. Cermet Trimmer liegend 500R | | 1,16 | 1,04 | 0,87 |
| 21036502 | 63 P 5 K Quadr. Cermet Trimmer liegend 5,0K | | 1,16 | 1,04 | 0,87 |
| 21036503 | 63 P 50 K Quadr. Cermet Trimmer liegend 50K | | 1,16 | 1,04 | 0,87 |
| 21036504 | 63 P 500 K Quadr. Cermet Trimmer liegend 500K | | 1,16 | 1,04 | 0,87 |

Drehpotentiometer mit Achse

| Type | P ₄₀ [W] | Toleranz [%] | Widerstands- änderung | Widerstands- kennzeichnung | V max [V] | Drehwinkel [°] | Stereo/ Mono | Achse |
|--------------------|------------------------|-----------------|--------------------------|-------------------------------|--------------|-------------------|-----------------|------------------|
| CIP 20 C-KS LIN | 0,4 | +/-20 | linear | A | 500 | 300 | Mono | 6mm Kunststoff |
| CIP 20 C-KS LOG | 0,2 | +/-20 | logarithmisch | B | 500 | 300 | Mono | 6mm Kunststoff |
| CIP 20 C-KS-IL LIN | 0,4 | +/-20 | linear | A | 500 | 300 | Mono | 6mm mit Schalter |
| CIP 20 C-KS-IL LOG | 0,2 | +/-20 | logarithmisch | B | 500 | 300 | Mono | 6mm mit Schalter |
| CIJP 20 C-KS LIN | 0,4 | +/-20 | linear | A | 500 | 300 | Stereo | 6mm Kunststoff |
| CIJP 20 C-KS LOG | 0,2 | +/-20 | logarithmisch | B | 500 | 300 | Stereo | 6mm Kunststoff |
| PC 16 ML | 0,25 | +/-20 | linear | A | 500 | 280 | Mono | 6mm staubdicht |
| CIP 16 C-KS LIN | 0,25 | +/-20 | linear | A | 350 | 270 | Mono | 4mm |
| CIP 16 C-KS LOG | 0,12 | +/-20 | logarithmisch | B | 350 | 270 | Mono | 4mm |
| CIJP 16 C-KS LIN | 0,25 | +/-20 | linear | A | 350 | 270 | Stereo | 4mm |
| CIJP 16 C-KS LOG | 0,12 | +/-20 | logarithmisch | B | 350 | 270 | Stereo | 4mm |
| VRB | 0,2 | o.A. | linear | B | 200 | 300 | | 6mm 18Zahn |
| VRA | 0,1 | o.A. | logarithmisch | A | 150 | 300 | | 6mm 18Zahn |
| PD 5 W | 4 | +/-10 | linear | A | 500 | 280 | Mono | 6mm Metall |
| PD 10 W | 10 | o.A. | linear | A | 500 | 250 | Mono | 6mm Metall |
| PD 12 W | 12 | o.A. | linear | A | 500 | 290 | Mono | 6mm Metall |
| PD 25 W | 25 | o.A. | linear | A | 500 | 290 | Mono | 6mm Metall |
| PD 30 W | 30 | o.A. | linear | A | 500 | 270 | Mono | 6mm Metall |

Status A = Auslauftype - zurzeit noch lagernd

Status B = keine Lagerware (kann aber lagernd sein)

Poti Mono lin 6mm-Achse

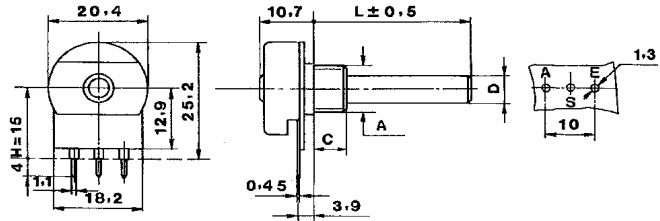

| Artikelnr. | Artikelbezeichnung | Status | Stückpreis in EUR inkl. 20% MWSt. | | |
|------------|---|--------|-----------------------------------|------------|------------|
| | | | ab 1 Stk. | ab 10 Stk. | ab 25 Stk. |
| 21100101 | CIP 20 C-KS LIN 100 R Poti 20/6 mono lin 100R | | 1,35 | 1,22 | 1,01 |
| 21100102 | CIP 20 C-KS LIN 1 K Poti 20/6 mono lin 1,0K | | 1,35 | 1,22 | 1,01 |
| 21100103 | CIP 20 C-KS LIN 10 K Poti 20/6 mono lin 10K | | 1,35 | 1,22 | 1,01 |
| 21100104 | CIP 20 C-KS LIN 100 K Poti 20/6 mono lin 100K | | 1,35 | 1,22 | 1,01 |
| 21100105 | CIP 20 C-KS LIN 1 M Poti 20/6 mono lin 1,0M | | 1,35 | 1,22 | 1,01 |
| 21100221 | CIP 20 C-KS LIN 220 R Poti 20/6 mono lin 220R | | 1,35 | 1,22 | 1,01 |
| 21100222 | CIP 20 C-KS LIN 2,2 K Poti 20/6 mono lin 2,2K | | 1,35 | 1,22 | 1,01 |
| 21100223 | CIP 20 C-KS LIN 22 K Poti 20/6 mono lin 22K | | 1,35 | 1,22 | 1,01 |
| 21100224 | CIP 20 C-KS LIN 220 K Poti 20/6 mono lin 220K | | 1,35 | 1,22 | 1,01 |
| 21100225 | CIP 20 C-KS LIN 2,2 M Poti 20/6 mono lin 2,2M | | 1,35 | 1,22 | 1,01 |
| 21100471 | CIP 20 C-KS LIN 470 R Poti 20/6 mono lin 470R | | 1,35 | 1,22 | 1,01 |
| 21100472 | CIP 20 C-KS LIN 4,7 K Poti 20/6 mono lin 4,7K | | 1,35 | 1,22 | 1,01 |
| 21100473 | CIP 20 C-KS LIN 47 K Poti 20/6 mono lin 47K | | 1,35 | 1,22 | 1,01 |
| 21100474 | CIP 20 C-KS LIN 470 K Poti 20/6 mono lin 470K | | 1,35 | 1,22 | 1,01 |
| 21100475 | CIP 20 C-KS LIN 4,7 M Poti 20/6 mono lin 4,7M | | 1,35 | 1,22 | 1,01 |

Poti Mono log 6mm-Achse

| Artikelnr. | Artikelbezeichnung | Status | Stückpreis in EUR inkl. 20% MWSt. | | |
|------------|---|--------|-----------------------------------|------------|------------|
| | | | ab 1 Stk. | ab 10 Stk. | ab 25 Stk. |
| 21102102 | CIP 20 C-KS LOG 1 K Poti 20/6 mono log 1,0K | | 1,35 | 1,22 | 1,01 |
| 21102103 | CIP 20 C-KS LOG 10 K Poti 20/6 mono log 10K | | 1,35 | 1,22 | 1,01 |
| 21102104 | CIP 20 C-KS LOG 100 K Poti 20/6 mono log 100K | | 1,35 | 1,22 | 1,01 |
| 21102105 | CIP 20 C-KS LOG 1 M Poti 20/6 mono log 1,0M | | 1,35 | 1,22 | 1,01 |
| 21102222 | CIP 20 C-KS LOG 2,2 K Poti 20/6 mono log 2,2K | | 1,35 | 1,22 | 1,01 |
| 21102223 | CIP 20 C-KS LOG 22 K Poti 20/6 mono log 22K | | 1,35 | 1,22 | 1,01 |
| 21102224 | CIP 20 C-KS LOG 220 K Poti 20/6 mono log 220K | | 1,35 | 1,22 | 1,01 |
| 21102225 | CIP 20 C-KS LOG 2,2 M Poti 20/6 mono log 2,2M | | 1,35 | 1,22 | 1,01 |
| 21102472 | CIP 20 C-KS LOG 4,7 K Poti 20/6 mono log 4,7K | | 1,35 | 1,22 | 1,01 |
| 21102473 | CIP 20 C-KS LOG 47 K Poti 20/6 mono log 47K | | 1,35 | 1,22 | 1,01 |
| 21102474 | CIP 20 C-KS LOG 470 K Poti 20/6 mono log 470K | | 1,35 | 1,22 | 1,01 |

Poti Mono lin 6mm-Achse mit Schalter

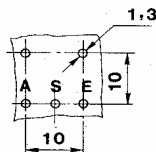
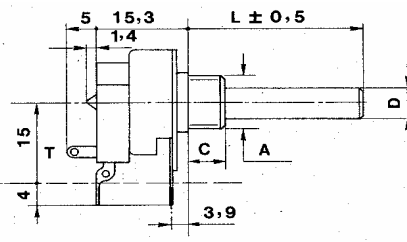
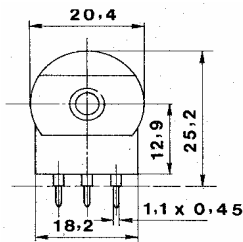

| Artikelnr. | Artikelbezeichnung | Status | Stückpreis in EUR inkl. 20% MWSt. | | |
|------------|--|--------|-----------------------------------|------------|------------|
| | | | ab 1 Stk. | ab 10 Stk. | ab 25 Stk. |
| 21104101 | CIP 20 C-KS-IL LIN 100 R Poti 20/6 mono lin Schalter | | 4,75 | 4,28 | 3,80 |
| 21104102 | CIP 20 C-KS-IL LIN 1 K Poti 20/6 mono lin Schalter | | 2,55 | 2,30 | 2,04 |
| 21104103 | CIP 20 C-KS-IL LIN 10 K Poti 20/6 mono lin Schalter | | 2,55 | 2,30 | 2,04 |
| 21104104 | CIP 20 C-KS-IL LIN 100 K Poti 20/6 mono lin Schalter | | 2,55 | 2,30 | 2,04 |
| 21104105 | CIP 20 C-KS-IL LIN 1 M Poti 20/6 mono lin Schalter | | 2,55 | 2,30 | 2,04 |
| 21104221 | CIP 20 C-KS-IL LIN 220 R Poti 20/6 mono lin Schalter | | 4,75 | 4,28 | 3,80 |
| 21104222 | CIP 20 C-KS-IL LIN 2,2 K Poti 20/6 mono lin Schalter | | 4,75 | 4,28 | 3,80 |
| 21104223 | CIP 20 C-KS-IL LIN 22 K Poti 20/6 mono lin Schalter | | 4,75 | 4,28 | 3,80 |
| 21104224 | CIP 20 C-KS-IL LIN 220 K Poti 20/6 mono lin Schalter | | 2,55 | 2,30 | 2,04 |
| 21104471 | CIP 20 C-KS-IL LIN 470 R Poti 20/6 mono lin Schalter | | 2,55 | 2,30 | 2,04 |
| 21104472 | CIP 20 C-KS-IL LIN 4,7 K Poti 20/6 mono lin Schalter | | 4,75 | 4,28 | 3,80 |
| 21104473 | CIP 20 C-KS-IL LIN 47 K Poti 20/6 mono lin Schalter | | 2,55 | 2,30 | 2,04 |
| 21104474 | CIP 20 C-KS-IL LIN 470 K Poti 20/6 mono lin Schalter | | 2,55 | 2,30 | 2,04 |
| 21104475 | CIP 20 C-KS-IL LIN 4,7 M Poti 20/6 mono lin Schalter | | 2,55 | 2,30 | 2,04 |

Status A = Auslauftype - zurzeit noch lagernd

Status B = keine Lagerware (kann aber lagernd sein)

| Poti Mono log 6mm-Achse mit Schalter | | | Stückpreis in EUR inkl. 20% MWSt. | | |
|---|--|--------|-----------------------------------|------------|------------|
| Artikelnr. | Artikelbezeichnung | Status | ab 1 Stk. | ab 10 Stk. | ab 25 Stk. |
| 21106102 | CIP 20 C-KS-IL LOG 1 K Poti 20/6 mono log Schalter | | 4,75 | 4,28 | 3,80 |
| 21106103 | CIP 20 C-KS-IL LOG 10 K Poti 20/6 mono log Schalter | | 4,75 | 4,28 | 3,80 |
| 21106104 | CIP 20 C-KS-IL LOG 100 K Poti 20/6 mono log Schalter | | 4,75 | 4,28 | 3,80 |
| 21106222 | CIP 20 C-KS-IL LOG 2,2 K Poti 20/6 mono log Schalter | | 4,75 | 4,28 | 3,80 |
| 21106223 | CIP 20 C-KS-IL LOG 22 K Poti 20/6 mono log Schalter | | 4,75 | 4,28 | 3,80 |
| 21106224 | CIP 20 C-KS-IL LOG 220 K Poti 20/6 mono log Schalter | | 4,75 | 4,28 | 3,80 |
| 21106472 | CIP 20 C-KS-IL LOG 4,7 K Poti 20/6 mono log Schalter | | 4,75 | 4,28 | 3,80 |
| 21106473 | CIP 20 C-KS-IL LOG 47 K Poti 20/6 mono log Schalter | | 4,75 | 4,28 | 3,80 |
| 21106474 | CIP 20 C-KS-IL LOG 470 K Poti 20/6 mono log Schalter | | 2,55 | 2,30 | 2,04 |

| Poti Sonderformen | | | Stückpreis in EUR inkl. 20% MWSt. | | |
|--------------------------|--------------------|--------|-----------------------------------|------------|------------|
| Artikelnr. | Artikelbezeichnung | Status | ab 1 Stk. | ab 10 Stk. | ab 25 Stk. |
| 21109000 | SE 17 S 5 K | A | 1,50 | 1,35 | 1,20 |
| 21109004 | SE 17 S 5 K | A | 1,50 | 1,35 | 1,20 |
| 21109006 | SE 17 S 10 K | A | 1,50 | 1,35 | 1,20 |
| 21109008 | SE 16 S 5 K | A | 0,90 | 0,81 | 0,72 |
| 21109014 | SE 16 S 10 K | A | 1,20 | 1,08 | 0,96 |

Drehimpulsgeber 6mm-Achse

M 101 B 50
M 101 B 100

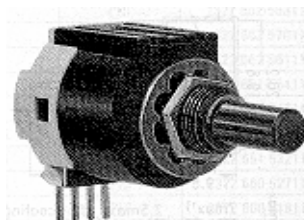
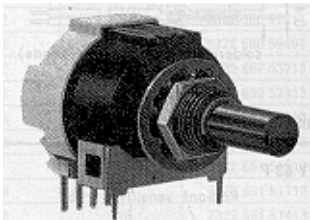
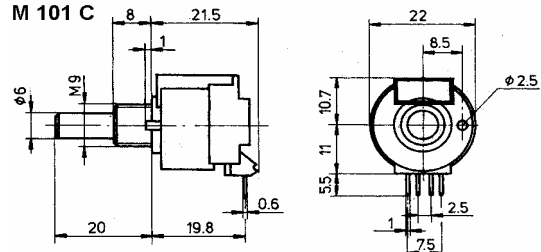
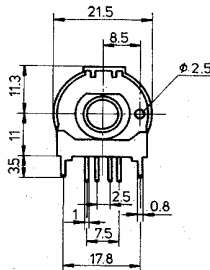
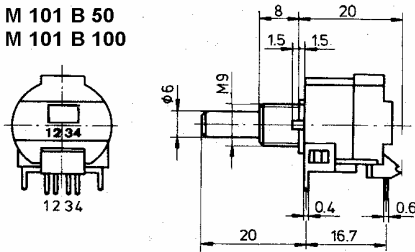

| | | | Stückpreis in EUR inkl. 20% MWSt. | | |
|------------|--------------------|--------|-----------------------------------|------------|------------|
| Artikelnr. | Artikelbezeichnung | Status | ab 1 Stk. | ab 10 Stk. | ab 25 Stk. |
| 21109100 | M 101 B 50 | A | 48,55 | 43,70 | 38,84 |
| 21109104 | M 101 C | A | 48,55 | 43,70 | 38,84 |

| Drehimpulsgeber | | | Stückpreis in EUR inkl. 20% MWSt. | | |
|------------------------|---|--------|-----------------------------------|------------|------------|
| Artikelnr. | Artikelbezeichnung | Status | ab 1 Stk. | ab 10 Stk. | ab 25 Stk. |
| 21109110 | Drehimpulsgeber 427 02 0101, 30 Impulse | | 28,95 | 26,06 | 23,16 |

Status A = Auslauftype - zurzeit noch lagernd

Status B = keine Lagerware (kann aber lagernd sein)

Poti Stereo lin 6mm-Achse

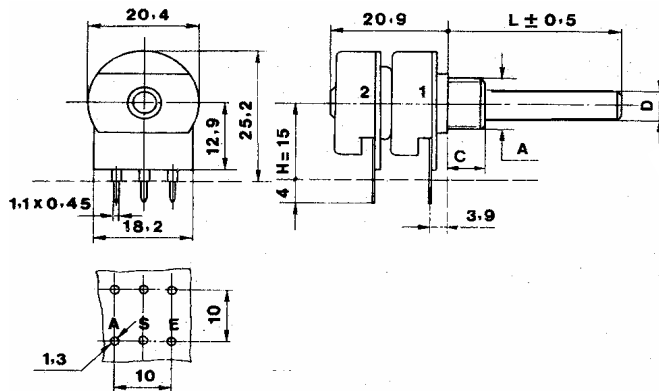

| Artikelnr. | Artikelbezeichnung | Status | Stückpreis in EUR inkl. 20% MWSt. | | |
|------------|--|--------|-----------------------------------|------------|------------|
| | | | ab 1 Stk. | ab 10 Stk. | ab 25 Stk. |
| 21110101 | CIJP 20 C-KS LIN 100 R Poti 20/6 stereo lin 100R | | 5,75 | 5,18 | 4,60 |
| 21110102 | CIJP 20 C-KS LIN 1 K Poti 20/6 stereo lin 1,0K | | 5,75 | 5,18 | 4,60 |
| 21110103 | CIJP 20 C-KS LIN 10 K Poti 20/6 stereo lin 10K | | 3,25 | 2,93 | 2,60 |
| 21110104 | CIJP 20 C-KS LIN 100 K Poti 20/6 stereo lin 100K | | 3,25 | 2,93 | 2,60 |
| 21110105 | CIJP 20 C-KS LIN 1 M Poti 20/6 stereo lin 1,0M | | 5,75 | 5,18 | 4,60 |
| 21110221 | CIJP 20 C-KS LIN 220 R Poti 20/6 stereo lin 220R | | 5,75 | 5,18 | 4,60 |
| 21110222 | CIJP 20 C-KS LIN 2,2 K Poti 20/6 stereo lin 2,2K | | 5,75 | 5,18 | 4,60 |
| 21110223 | CIJP 20 C-KS LIN 22 K Poti 20/6 stereo lin 22K | | 5,75 | 5,18 | 4,60 |
| 21110224 | CIJP 20 C-KS LIN 220 K Poti 20/6 stereo lin 220K | | 5,75 | 5,18 | 4,60 |
| 21110225 | CIJP 20 C-KS LIN 2,2 M Poti 20/6 stereo lin 2,2M | | 3,25 | 2,93 | 2,60 |
| 21110471 | CIJP 20 C-KS LIN 470 R Poti 20/6 stereo lin 470R | | 3,25 | 2,93 | 2,60 |
| 21110472 | CIJP 20 C-KS LIN 4,7 K Poti 20/6 stereo lin 4,7K | | 3,25 | 2,93 | 2,60 |
| 21110473 | CIJP 20 C-KS LIN 47 K Poti 20/6 stereo lin 47K | | 5,75 | 5,18 | 4,60 |
| 21110474 | CIJP 20 C-KS LIN 470 K Poti 20/6 stereo lin 470K | | 5,75 | 5,18 | 4,60 |
| 21110475 | CIJP 20 C-KS LIN 4,7 M Poti 20/6 stereo lin 4,7M | | 3,25 | 2,93 | 2,60 |

| Poti Stereo lin 6mm-Achse | | Status | Stückpreis in EUR inkl. 20% MWSt. | | |
|----------------------------------|--|--------|-----------------------------------|------------|------------|
| Artikelnr. | Artikelbezeichnung | | ab 1 Stk. | ab 10 Stk. | ab 25 Stk. |
| 21112102 | CIJP 20 C-KS LOG 1 K Poti 20/6 stereo log 1,0K | | 5,75 | 5,18 | 4,60 |
| 21112103 | CIJP 20 C-KS LOG 10 K Poti 20/6 stereo log 10K | | 3,25 | 2,93 | 2,60 |
| 21112104 | CIJP 20 C-KS LOG 100 K Poti 20/6 stereo log 100K | | 3,25 | 2,93 | 2,60 |
| 21112105 | CIJP 20 C-KS LOG 1 M Poti 20/6 stereo log 1,0M | | 5,75 | 5,18 | 4,60 |
| 21112222 | CIJP 20 C-KS LOG 2,2 K Poti 20/6 stereo log 2,2K | | 5,75 | 5,18 | 4,60 |
| 21112223 | CIJP 20 C-KS LOG 22 K Poti 20/6 stereo log 22K | | 3,25 | 2,93 | 2,60 |
| 21112224 | CIJP 20 C-KS LOG 220 K Poti 20/6 stereo log 220K | | 3,25 | 2,93 | 2,60 |
| 21112472 | CIJP 20 C-KS LOG 4,7 K Poti 20/6 stereo log 4,7K | | 5,75 | 5,18 | 4,60 |
| 21112473 | CIJP 20 C-KS LOG 47 K Poti 20/6 stereo log 47K | | 3,25 | 2,93 | 2,60 |
| 21112474 | CIJP 20 C-KS LOG 470 K Poti 20/6 stereo log 470K | | 5,75 | 5,18 | 4,60 |

| Sechskantmutter M10 | | Status | Stückpreis in EUR inkl. 20% MWSt. | | |
|----------------------------|-----------------------------------|--------|-----------------------------------|------------|------------|
| Artikelnr. | Artikelbezeichnung | | ab 1 Stk. | ab 10 Stk. | ab 25 Stk. |
| 21112999 | CIP - CIJP 20 Sechskantmutter M10 | | 0,10 | 0,09 | 0,08 |

Status A = Auslauftype - zurzeit noch lagernd

Status B = keine Lagerware (kann aber lagernd sein)

Poti Mono lin 4mm-Achse

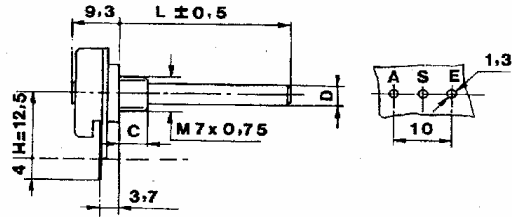
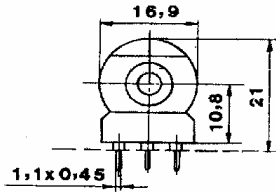

| Artikelnr. | Artikelbezeichnung | Status | Stückpreis in EUR inkl. 20% MWSt. | | |
|------------|--|--------|-----------------------------------|------------|------------|
| | | | ab 1 Stk. | ab 10 Stk. | ab 25 Stk. |
| 21120101 | CIP 160 C-KS LIN 100 R Poti 16/4 mono lin 100R | | 1,45 | 1,31 | 1,16 |
| 21120102 | CIP 160 C-KS LIN 1 K Poti 16/4 mono lin 1,0K | | 1,45 | 1,31 | 1,16 |
| 21120103 | CIP 160 C-KS LIN 10 K Poti 16/4 mono lin 10K | | 1,45 | 1,31 | 1,16 |
| 21120104 | CIP 160 C-KS LIN 100 K Poti 16/4 mono lin 100K | | 1,45 | 1,31 | 1,16 |
| 21120105 | CIP 160 C-KS LIN 1 M Poti 16/4 mono lin 1,0M | | 1,45 | 1,31 | 1,16 |
| 21120221 | CIP 160 C-KS LIN 220 R Poti 16/4 mono lin 220R | | 1,45 | 1,31 | 1,16 |
| 21120222 | CIP 160 C-KS LIN 2,2 K Poti 16/4 mono lin 2,2K | | 1,45 | 1,31 | 1,16 |
| 21120223 | CIP 160 C-KS LIN 22 K Poti 16/4 mono lin 22K | | 1,45 | 1,31 | 1,16 |
| 21120224 | CIP 160 C-KS LIN 220 K Poti 16/4 mono lin 220K | | 1,45 | 1,31 | 1,16 |
| 21120225 | CIP 160 C-KS LIN 2,2 M Poti 16/4 mono lin 2,2M | | 1,45 | 1,31 | 1,16 |
| 21120471 | CIP 160 C-KS LIN 470 R Poti 16/4 mono lin 470R | | 1,45 | 1,31 | 1,16 |
| 21120472 | CIP 160 C-KS LIN 4,7 K Poti 16/4 mono lin 4,7K | | 1,45 | 1,31 | 1,16 |
| 21120473 | CIP 160 C-KS LIN 47 K Poti 16/4 mono lin 47K | | 1,45 | 1,31 | 1,16 |
| 21120474 | CIP 160 C-KS LIN 470 K Poti 16/4 mono lin 470K | | 1,45 | 1,31 | 1,16 |
| 21120475 | CIP 160 C-KS LIN 4,7 M Poti 16/4 mono lin 4,7M | | 1,45 | 1,31 | 1,16 |

Poti Mono log 4mm-Achse

| Artikelnr. | Artikelbezeichnung | Status | Stückpreis in EUR inkl. 20% MWSt. | | |
|------------|--|--------|-----------------------------------|------------|------------|
| | | | ab 1 Stk. | ab 10 Stk. | ab 25 Stk. |
| 21122102 | CIP 160 C-KS LOG 1 K Poti 16/4 mono log 1,0K | | 1,45 | 1,31 | 1,16 |
| 21122103 | CIP 160 C-KS LOG 10 K Poti 16/4 mono log 10K | | 1,45 | 1,31 | 1,16 |
| 21122104 | CIP 160 C-KS LOG 100 K Poti 16/4 mono log 100K | | 1,45 | 1,31 | 1,16 |
| 21122105 | CIP 160 C-KS LOG 1 M Poti 16/4 mono log 1,0M | | 1,45 | 1,31 | 1,16 |
| 21122222 | CIP 160 C-KS LOG 2,2 K Poti 16/4 mono log 2,2K | | 1,45 | 1,31 | 1,16 |
| 21122223 | CIP 160 C-KS LOG 22 K Poti 16/4 mono log 22K | | 1,45 | 1,31 | 1,16 |
| 21122224 | CIP 160 C-KS LOG 220 K Poti 16/4 mono log 220K | | 1,45 | 1,31 | 1,16 |
| 21122225 | CIP 160 C-KS LOG 2,2 M Poti 16/4 mono log 2,2M | | 2,65 | 2,39 | 2,12 |
| 21122472 | CIP 160 C-KS LOG 4,7 K Poti 16/4 mono log 4,7K | | 1,45 | 1,31 | 1,16 |
| 21122473 | CIP 160 C-KS LOG 47 K Poti 16/4 mono log 47K | | 1,45 | 1,31 | 1,16 |
| 21122474 | CIP 160 C-KS LOG 470 K Poti 16/4 mono log 470K | | 2,65 | 2,39 | 2,12 |
| 21122475 | CIP 160 C-KS LOG 4,7 M Poti 16/4 mono log 4,7M | | 2,65 | 2,39 | 2,12 |

Poti Stereo lin 4mm-Achse

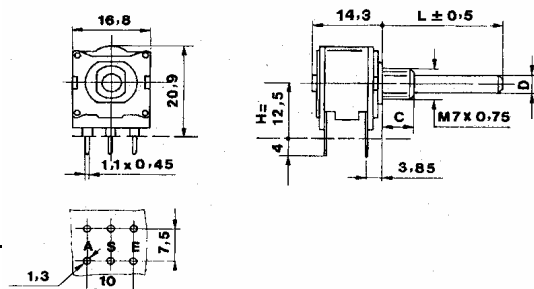

| Artikelnr. | Artikelbezeichnung | Status | Stückpreis in EUR inkl. 20% MWSt. | | |
|------------|---|--------|-----------------------------------|------------|------------|
| | | | ab 1 Stk. | ab 10 Stk. | ab 25 Stk. |
| 21124101 | CIJP 160 C-KS LIN 100 R Poti 16/4 stereo lin 100R | | 3,35 | 3,02 | 2,68 |
| 21124102 | CIJP 160 C-KS LIN 1 K Poti 16/4 stereo lin 1,0K | | 3,35 | 3,02 | 2,68 |
| 21124103 | CIJP 160 C-KS LIN 10 K Poti 16/4 stereo lin 10K | | 3,35 | 3,02 | 2,68 |
| 21124104 | CIJP 160 C-KS LIN 100 K Poti 16/4 stereo lin 100K | | 3,35 | 3,02 | 2,68 |
| 21124105 | CIJP 160 C-KS LIN 1 M Poti 16/4 stereo lin 1,0M | | 3,35 | 3,02 | 2,68 |
| 21124221 | CIJP 160 C-KS LIN 220 R Poti 16/4 stereo lin 220R | | 3,35 | 3,02 | 2,68 |
| 21124222 | CIJP 160 C-KS LIN 2,2 K Poti 16/4 stereo lin 2,2K | | 3,35 | 3,02 | 2,68 |
| 21124223 | CIJP 160 C-KS LIN 22 K Poti 16/4 stereo lin 22K | | 5,95 | 5,36 | 4,76 |
| 21124224 | CIJP 160 C-KS LIN 220 K Poti 16/4 stereo lin 220K | | 5,95 | 5,36 | 4,76 |
| 21124225 | CIJP 160 C-KS LIN 2,2 M Poti 16/4 stereo lin 2,2K | | 3,35 | 3,02 | 2,68 |
| 21124471 | CIJP 160 C-KS LIN 470 R Poti 16/4 stereo lin 470R | | 3,35 | 3,02 | 2,68 |
| 21124472 | CIJP 160 C-KS LIN 4,7 K Poti 16/4 stereo lin 4,7K | | 3,35 | 3,02 | 2,68 |
| 21124473 | CIJP 160 C-KS LIN 47 K Poti 16/4 stereo lin 47K | | 3,35 | 3,02 | 2,68 |
| 21124474 | CIJP 160 C-KS LIN 470 K Poti 16/4 stereo lin 470K | | 3,35 | 3,02 | 2,68 |
| 21124475 | CIJP 160 C-KS LIN 4,7 M Poti 16/4 stereo lin 4,7M | | 3,35 | 3,02 | 2,68 |

Status A = Auslauftype - zurzeit noch lagernd

Status B = keine Lagerware (kann aber lagernd sein)

| Poti Stereo log 4mm-Achse | | Stückpreis in EUR inkl. 20% MWSt. | | | |
|----------------------------------|---|--|-----------|------------|------------|
| Artikelnr. | Artikelbezeichnung | Status | ab 1 Stk. | ab 10 Stk. | ab 25 Stk. |
| 21126102 | CIJP 160 C-KS LOG 1 K Poti 16/4 stereo log 1,0K | | 3,35 | 3,02 | 2,68 |
| 21126103 | CIJP 160 C-KS LOG 10 K Poti 16/4 stereo log 10K | | 5,95 | 5,36 | 4,76 |
| 21126104 | CIJP 160 C-KS LOG 100 K Poti 16/4 stereo log 100K | | 3,35 | 3,02 | 2,68 |
| 21126105 | CIJP 160 C-KS LOG 1 M Poti 16/4 stereo log 1,0M | | 3,35 | 3,02 | 2,68 |
| 21126222 | CIJP 160 C-KS LOG 2,2 K Poti 16/4 stereo log 2,2K | | 3,35 | 3,02 | 2,68 |
| 21126223 | CIJP 160 C-KS LOG 22 K Poti 16/4 stereo log 22K | | 5,95 | 5,36 | 4,76 |
| 21126224 | CIJP 160 C-KS LOG 220 K Poti 16/4 stereo log 220K | | 3,35 | 3,02 | 2,68 |
| 21126472 | CIJP 160 C-KS LOG 4,7 K Poti 16/4 stereo log 4,7K | | 3,35 | 3,02 | 2,68 |
| 21126473 | CIJP 160 C-KS LOG 47 K Poti 16/4 stereo log 47K | | 3,35 | 3,02 | 2,68 |
| 21126474 | CIJP 160 C-KS LOG 470 K Poti 16/4 stereo log 470K | | 3,35 | 3,02 | 2,68 |

Präzisionspotentiometer 1W 6,35mm-Achse

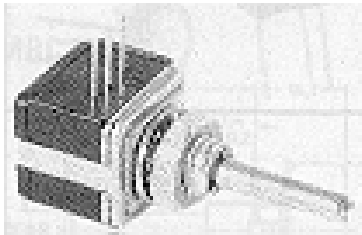

| | | Stückpreis in EUR inkl. 20% MWSt. | | | |
|------------|---|--|-----------|------------|------------|
| Artikelnr. | Artikelbezeichnung | Status | ab 1 Stk. | ab 10 Stk. | ab 25 Stk. |
| 21128101 | 149/6,35 MM 100 R Präzisionspotentiometer 1W Cermet | | 8,95 | 8,06 | 7,61 |
| 21128102 | 149/6,35 MM 1 K Präzisionspotentiometer 1W Cermet | | 8,95 | 8,06 | 7,61 |
| 21128103 | 149/6,35 MM 10 K Präzisionspotentiometer 1W Cermet | | 8,95 | 8,06 | 7,61 |
| 21128104 | 149/6,35 MM 100 K Präzisionspotentiometer 1W Cermet | | 8,95 | 8,06 | 7,61 |
| 21128251 | 149/6,35 MM 250 R Präzisionspotentiometer 1W Cermet | | 8,95 | 8,06 | 7,61 |
| 21128252 | 149/6,35 MM 2,5 K Präzisionspotentiometer 1W Cermet | | 8,95 | 8,06 | 7,61 |
| 21128253 | 149/6,3 MM 25 K Präzisionspotentiometer 1W Cermet | | 8,95 | 8,06 | 7,61 |
| 21128254 | 149/6,3 MM 250 K Präzisionspotentiometer 1W Cermet | | 8,95 | 8,06 | 7,61 |
| 21128501 | 149/6,3 MM 500 R Präzisionspotentiometer 1W Cermet | | 8,95 | 8,06 | 7,61 |
| 21128502 | 149/6,3 MM 5 K Präzisionspotentiometer 1W Cermet | | 8,95 | 8,06 | 7,61 |
| 21128503 | 149/6,3 MM 50 K Präzisionspotentiometer 1W Cermet | | 8,95 | 8,06 | 7,61 |

Präzisionspotentiometer 1W 3,17mm-Achse

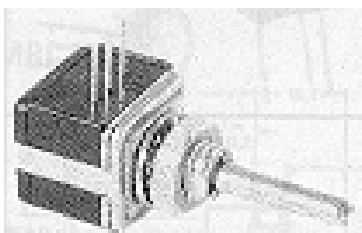

| | | Stückpreis in EUR inkl. 20% MWSt. | | | |
|------------|---|--|-----------|------------|------------|
| Artikelnr. | Artikelbezeichnung | Status | ab 1 Stk. | ab 10 Stk. | ab 25 Stk. |
| 21129102 | 149/3,17 MM 1 K Präzisionspotentiometer 1W Cermet | A | 7,85 | 7,07 | 6,67 |

Status A = Auslauftype - zurzeit noch lagernd

Status B = keine Lagerware (kann aber lagernd sein)

Poti Mono lin 6mm-Achse Piher

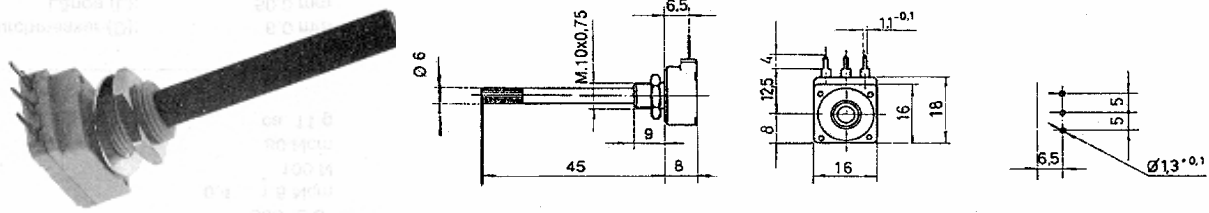

| Artikelnr. | Artikelbezeichnung | Status | Stückpreis in EUR inkl. 20% MWSt. | | |
|------------|---|--------|-----------------------------------|------------|------------|
| | | | ab 1 Stk. | ab 10 Stk. | ab 25 Stk. |
| 21130101 | PC 16 MLE 100 Poti 16/6 Piher mono lin 100R | | 1,35 | 1,22 | 1,01 |
| 21130102 | PC 16 MLK 001 Poti 16/6 Piher mono lin 1,0K | | 1,35 | 1,22 | 1,01 |
| 21130103 | PC 16 MLK 010 Poti 16/6 Piher mono lin 10K | | 1,35 | 1,22 | 1,01 |
| 21130104 | PC 16 MLK 100 Poti 16/6 Piher mono lin 100K | | 1,35 | 1,22 | 1,01 |
| 21130105 | PC 16 MLM 001 Poti 16/6 Piher mono lin 1,0M | | 1,35 | 1,22 | 1,01 |
| 21130251 | PC 16 MLE 250 Poti 16/6 Piher mono lin 250R | | 1,35 | 1,22 | 1,01 |
| 21130252 | PC 16 MLK 002,5 Poti 16/6 Piher mono lin 2,5K | | 1,35 | 1,22 | 1,01 |
| 21130253 | PC 16 MLK 025 Poti 16/6 Piher mono lin 25K | | 1,35 | 1,22 | 1,01 |
| 21130254 | PC 16 MLK 250 Poti 16/6 Piher mono lin 250K | | 1,35 | 1,22 | 1,01 |
| 21130501 | PC 16 MLE 500 Poti 16/6 Piher mono lin 500R | | 1,35 | 1,22 | 1,01 |
| 21130502 | PC 16 MLK 005 Poti 16/6 Piher mono lin 5,0K | | 1,35 | 1,22 | 1,01 |
| 21130503 | PC 16 MLK 050 Poti 16/6 Piher mono lin 50K | | 1,35 | 1,22 | 1,01 |
| 21130504 | PC 16 MLK 500 Poti 16/6 Piher mono lin 500K | | 1,35 | 1,22 | 1,01 |

Leistungspotentiometer 4W 6mm-Achse

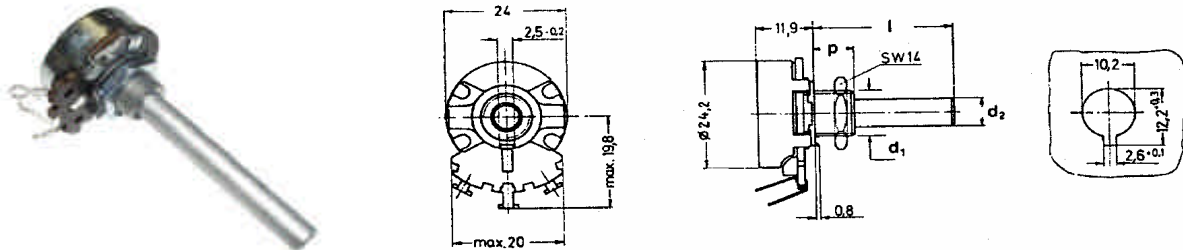

| Artikelnr. | Artikelbezeichnung | Status | Stückpreis in EUR inkl. 20% MWSt. | | |
|------------|----------------------------------|--------|-----------------------------------|------------|------------|
| | | | ab 1 Stk. | ab 10 Stk. | ab 25 Stk. |
| 21140100 | PD 5 W E 010 4W-Drahtpoti 10R | | 3,95 | 3,56 | 2,96 |
| 21140101 | PD 5 W E 100 4W-Drahtpoti 100R | | 3,95 | 3,56 | 2,96 |
| 21140102 | PD 5 W K 001 4W-Drahtpoti 1,0K | | 3,95 | 3,56 | 2,96 |
| 21140103 | PD 5 W K 010 4W-Drahtpoti 10K | | 3,95 | 3,56 | 2,96 |
| 21140220 | PD 5 W E 022 4W-Drahtpoti 22R | | 3,95 | 3,56 | 2,96 |
| 21140221 | PD 5 W E 220 4W-Drahtpoti 220R | | 3,95 | 3,56 | 2,96 |
| 21140222 | PD 5 W K 002,2 4W-Drahtpoti 2,2K | | 3,95 | 3,56 | 2,96 |
| 21140223 | PD 5 W K 022 4W-Drahtpoti 22K | | 3,95 | 3,56 | 2,96 |
| 21140470 | PD 5 W E 047 4W-Drahtpoti 47R | | 3,95 | 3,56 | 2,96 |
| 21140471 | PD 5 W E 470 4W-Drahtpoti 470R | | 3,95 | 3,56 | 2,96 |
| 21140472 | PD 5 W K 004,7 4W-Drahtpoti 4,7K | | 3,95 | 3,56 | 2,96 |

Leistungspot. 10W 6mm-Achse

| Artikelnr. | Artikelbezeichnung | Status | Stückpreis in EUR inkl. 20% MWSt. | | |
|------------|------------------------------------|--------|-----------------------------------|-----------|------------|
| | | | ab 1 Stk. | ab 5 Stk. | ab 10 Stk. |
| 21141100 | PD 10 W E 010 10W-Drahtpoti 10R | B | 29,95 | 26,96 | 25,46 |
| 21141101 | PD 10 W E 100 10W-Drahtpoti 100R | B | 29,95 | 26,96 | 25,46 |
| 21141102 | PD 10 W K 001 10W-Drahtpoti 1,0K | B | 29,95 | 26,96 | 25,46 |
| 21141220 | PD 10 W E 022 10W-Drahtpoti 22R | B | 29,95 | 26,96 | 25,46 |
| 21141221 | PD 10 W E 220 10W-Drahtpoti 220R | B | 29,95 | 26,96 | 25,46 |
| 21141222 | PD 10 W K 002,2 10W-Drahtpoti 2,2K | B | 29,95 | 26,96 | 25,46 |
| 21141470 | PD 10 W E 047 10W-Drahtpoti 47R | B | 29,95 | 26,96 | 25,46 |
| 21141471 | PD 10 W E 470 10W-Drahtpoti 470R | B | 29,95 | 26,96 | 25,46 |
| 21141472 | PD 10 W K 002,2 10W-Drahtpoti 4,7K | B | 29,95 | 26,96 | 25,46 |

Status A = Auslauftype - zurzeit noch lagernd

Status B = keine Lagerware (kann aber lagernd sein)

Leistungspotentiometer 12W 6mm-Achse

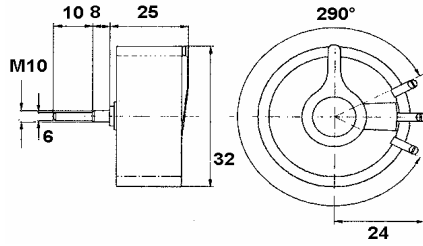

| Artikelnr. | Artikelbezeichnung | Status | Stückpreis in EUR inkl. 20% MWSt. | | |
|------------|----------------------------------|--------|-----------------------------------|-----------|------------|
| | | | ab 1 Stk. | ab 5 Stk. | ab 10 Stk. |
| 21142101 | PD 12 W E 100 12W-Drahtpoti 100R | A | 18,95 | 17,06 | 16,11 |
| 21142102 | PD 12 W K 001 | A | 18,74 | 16,87 | 15,93 |
| | | | | | |
| | | | | | |

Leistungspotentiometer 30W 6mm-Achse

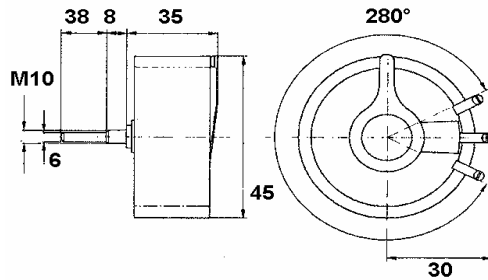
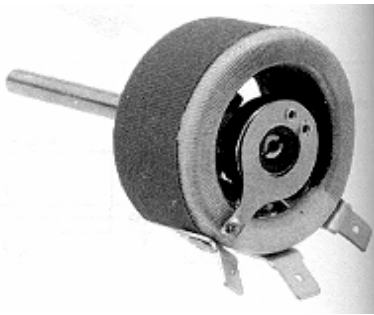

| Artikelnr. | Artikelbezeichnung | Status | Stückpreis in EUR inkl. 20% MWSt. | | |
|------------|------------------------------------|--------|-----------------------------------|-----------|------------|
| | | | ab 1 Stk. | ab 5 Stk. | ab 10 Stk. |
| 21145100 | PD 30 W E 010 30W-Drahtpoti 10R | B | 35,95 | 32,36 | 30,56 |
| 21145101 | PD 30 W E 100 30W-Drahtpoti 100R | B | 35,95 | 32,36 | 30,56 |
| 21145102 | PD 30 W K 001 30W-Drahtpoti 1,0K | | 35,95 | 32,36 | 30,56 |
| 21145103 | PD 30 W K 010 30W-Drahtpoti 10K | | 35,95 | 32,36 | 30,56 |
| 21145220 | PD 30 W E 022 30W-Drahtpoti 22R | B | 35,95 | 32,36 | 30,56 |
| 21145330 | PD 30 W E 033 30W-Drahtpoti 33R | A | 35,95 | 32,36 | 30,56 |
| 21145221 | PD 30 W E 220 30W-Drahtpoti 220R | B | 35,95 | 32,36 | 30,56 |
| 21145222 | PD 30 W K 002,2 30W-Drahtpoti 2,2K | B | 35,95 | 32,36 | 30,56 |
| 21145470 | PD 30 W E 047 30W-Drahtpoti 47R | B | 35,95 | 32,36 | 30,56 |
| 21145471 | PD 30 W E 470 30W-Drahtpoti 470R | B | 35,95 | 32,36 | 30,56 |
| 21145472 | PD 30 W K 004,7 30W-Drahtpoti 4,7K | B | 35,95 | 32,36 | 30,56 |
| | | | | | |
| | | | | | |

| | | | | | |
|--|--|--|--|--|--|
| | | | | | |
|--|--|--|--|--|--|

Status A = Auslauftype - zurzeit noch lagernd

Status B = keine Lagerware (kann aber lagernd sein)

| Schiebepotentiometer stereo log | | Status | Stückpreis in EUR inkl. 20% MWSt. | | |
|--|---|--------|-----------------------------------|------------|------------|
| | | | ab 1 Stk. | ab 10 Stk. | ab 25 Stk. |
| 21166102 | CIPGST 2,58 S LOG 1 K Schiebepotentiometer stereo | | 6,95 | 6,26 | 5,21 |
| 21166103 | CIPGST 2,58 S LOG 10 K Schiebepotentiometer stereo | | 6,95 | 6,26 | 5,21 |
| 21166104 | CIPGST 2,58 S LOG 100 K Schiebepotentiometer stereo | | 5,95 | 5,36 | 4,46 |
| 21166105 | CIPGST 2,58 S LOG 1 M Schiebepotentiometer stereo | | 5,95 | 5,36 | 4,46 |
| 21166222 | CIPGST 2,58 S LOG 2,2 K Schiebepotentiometer stereo | | 5,95 | 5,36 | 4,46 |
| 21166223 | CIPGST 2,58 S LOG 22 K Schiebepotentiometer stereo | | 6,95 | 6,26 | 5,21 |
| 21166224 | CIPGST 2,58 S LOG 220 K Schiebepotentiometer stereo | A | 5,95 | 5,36 | 4,46 |
| 21166472 | CIPGST 2,58 S LOG 4,7 K Schiebepotentiometer stereo | | 6,95 | 6,26 | 5,21 |
| 21166473 | CIPGST 2,58 S LOG 47 K Schiebepotentiometer stereo | | 6,95 | 6,26 | 5,21 |
| 21166474 | CIPGST 2,58 S LOG 470 K Schiebepotentiometer stereo | | 6,95 | 6,26 | 5,21 |

SMD-Potentiometer 4312

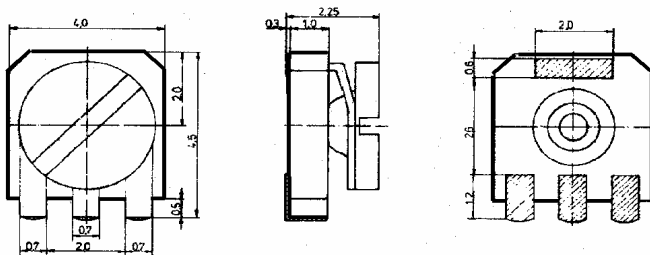

| | | Status | Stückpreis in EUR inkl. 20% MWSt. | | |
|----------|---------------------------------|--------|-----------------------------------|------------|------------|
| | | | ab 1 Stk. | ab 10 Stk. | ab 25 Stk. |
| 21190101 | 4312-SMD 100 R Trimmer 0,2 Watt | | 0,65 | 0,59 | 0,49 |
| 21190102 | 4312-SMD 1,0 K Trimmer 0,2 Watt | A | 0,65 | 0,59 | 0,49 |
| 21190103 | 4312-SMD 10 K Trimmer 0,2 Watt | | 0,65 | 0,59 | 0,49 |
| 21190104 | 4312-SMD 100 K Trimmer 0,2 Watt | | 0,65 | 0,59 | 0,49 |
| 21190222 | 4312-SMD 2,2 K Trimmer 0,2 Watt | | 0,65 | 0,59 | 0,49 |
| 21190223 | 4312-SMD 22 K Trimmer 0,2 Watt | | 0,65 | 0,59 | 0,49 |
| 21190224 | 4312-SMD 220 K Trimmer 0,2 Watt | A | 0,65 | 0,59 | 0,49 |
| 21190471 | 4312-SMD 470 R Trimmer 0,2 Watt | A | 0,65 | 0,59 | 0,49 |
| 21190472 | 4312-SMD 4,7 K Trimmer 0,2 Watt | | 0,65 | 0,59 | 0,49 |
| 21190473 | 4312-SMD 47 K Trimmer 0,2 Watt | | 0,65 | 0,59 | 0,49 |
| 21190474 | 4312-SMD 470 K Trimmer 0,2 Watt | | 0,65 | 0,59 | 0,49 |

SMD-Potentiometer 4315

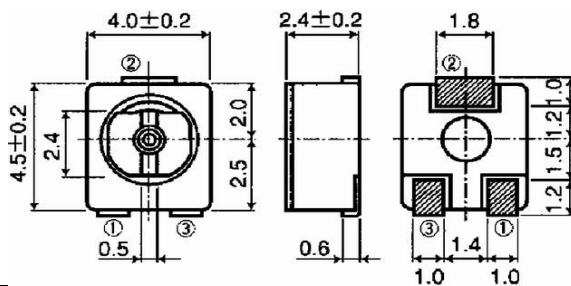

| | | Status | Stückpreis in EUR inkl. 20% MWSt. | | |
|----------|---------------------------------|--------|-----------------------------------|------------|------------|
| | | | ab 1 Stk. | ab 10 Stk. | ab 25 Stk. |
| 21191471 | 4315-SMD 470 R Trimmer 0,1 Watt | | 1,25 | 1,13 | 0,94 |

Status A = Auslauftype - zurzeit noch lagernd

Status B = keine Lagerware (kann aber lagernd sein)

10 Gang Potentiometer

10 Gang Poti, Achse Ø6,35mm

P (70°): 2 Watt; +/-5%; -55...+125°C

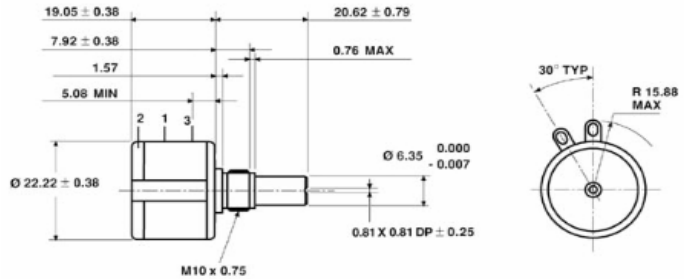

| Artikelnr. | Artikelbezeichnung | Status | Stückpreis in EUR inkl. 20% MWSt. | | |
|------------|---------------------------------------|--------|-----------------------------------|-----------|------------|
| | | | ab 1 Stk. | ab 5 Stk. | ab 10 Stk. |
| 21200101 | 534 100 R 10 Gang Poti, Achse Ø6,35mm | | 10,95 | 9,86 | 8,76 |
| 21200102 | 534 1,0 K 10 Gang Poti, Achse Ø6,35mm | | 10,95 | 9,86 | 8,76 |
| 21200103 | 534 10 K 10 Gang Poti, Achse Ø6,35mm | | 10,95 | 9,86 | 8,76 |
| 21200104 | 534 100 K 10 Gang Poti, Achse Ø6,35mm | | 17,65 | 15,89 | 14,12 |
| 21200202 | 534 2,0 K 10 Gang Poti, Achse Ø6,35mm | | 10,95 | 9,86 | 8,76 |
| 21200203 | 534 20 K 10 Gang Poti, Achse Ø6,35mm | | 10,95 | 9,86 | 8,76 |
| 21200221 | 534 200 R 10 Gang Poti, Achse Ø6,35mm | | 10,95 | 9,86 | 8,76 |
| 21200501 | 534 500 R 10 Gang Poti, Achse Ø6,35mm | | 10,95 | 9,86 | 8,76 |
| 21200502 | 534 5,0 K 10 Gang Poti, Achse Ø6,35mm | | 10,95 | 9,86 | 8,76 |
| 21200503 | 534 50 K 10 Gang Poti, Achse Ø6,35mm | | 12,95 | 11,66 | 10,36 |

ALPS Präzisionspotentiometer

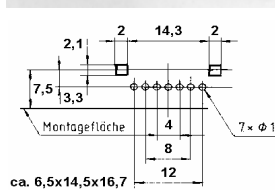
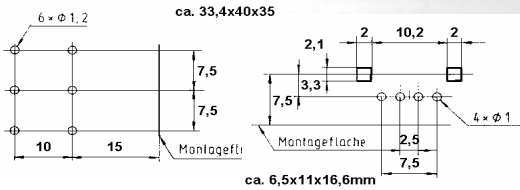
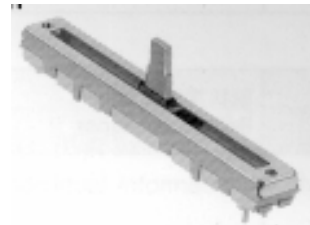
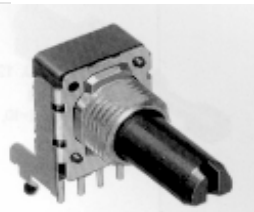
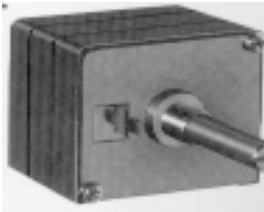

| Artikelnr. | Artikelbezeichnung | Status | Stückpreis in EUR inkl. 20% MWSt. | | |
|------------|---|--------|-----------------------------------|-----------|------------|
| | | | ab 1 Stk. | ab 5 Stk. | ab 10 Stk. |
| 21220022 | ALPS-RK40312 10KBx2 lin st | A | 35,97 | 34,17 | 32,37 |
| 21220030 | ALPS-RK40312 100KBx2 lin st | A | 35,95 | 34,15 | 32,36 |
| 21220058 | ALPS-RK11K112 50KA log mono | A | 3,75 | 3,56 | 3,38 |
| 21220060 | ALPS-RK11K112 50KB lin mono | A | 3,75 | 3,56 | 3,38 |
| 21220062 | ALPS-RK14K12B 100KAx2 log st | A | 4,95 | 4,70 | 4,46 |
| 21220064 | ALPS-RK14K12B 10KAx2 log st | A | 4,95 | 4,70 | 4,46 |
| 21220066 | ALPS-RK14K12B 50KAx2 log st | A | 4,95 | 4,70 | 4,46 |
| 21220080 | ALPS-RSAON12 10KAx2 log st löt S=100mm | A | 14,95 | 14,20 | 13,46 |
| 21220100 | ALPS-RS15111 10KB lin mono Print S=15mm | A | 3,75 | 3,56 | 3,38 |
| 21220110 | ALPS-RS30111 10KB lin mono Print S=30mm | A | 4,95 | 4,70 | 4,46 |
| 21220112 | ALPS-RS30111 50KB lin mono Print S=30mm | A | 4,95 | 4,70 | 4,46 |
| 21220124 | ALPS-RS45111 50KB lin mono Print S=45mm | A | 5,95 | 5,65 | 5,36 |

Status A = Auslauftype - zurzeit noch lagernd

Status B = keine Lagerware (kann aber lagernd sein)

Poti Mono lin 6mm geschlitzt, 18-Zahnachse

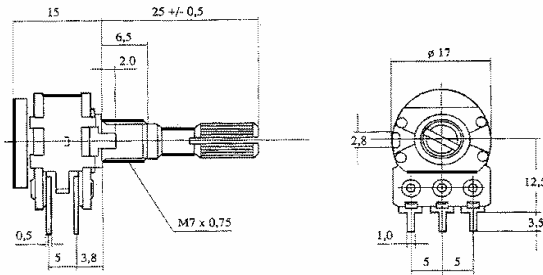

| Artikelnr. | Artikelbezeichnung | Status | Stückpreis in EUR inkl. 20% MWSt. | | |
|------------|---------------------------|--------|-----------------------------------|------------|------------|
| | | | ab 1 Stk. | ab 10 Stk. | ab 25 Stk. |
| 21240101 | VRB-100M01 100R Mono lin | | 2,50 | 2,25 | 2,13 |
| 21240102 | VRB-100M1 1K Mono lin | | 2,50 | 2,25 | 2,13 |
| 21240103 | VRB-100M10 10K Mono lin | | 2,50 | 2,25 | 2,13 |
| 21240104 | VRB-100M100 100K Mono lin | | 2,50 | 2,25 | 2,13 |
| 21240105 | VRB-100M1000 1M Mono lin | | 2,50 | 2,25 | 2,13 |
| 21240203 | VRB-100M20 20K Mono lin | | 2,50 | 2,25 | 2,13 |
| 21240204 | VRB-100M200 200K Mono lin | | 2,50 | 2,25 | 2,13 |
| 21240502 | VRB-100M5 5K Mono lin | | 2,50 | 2,25 | 2,13 |
| 21240503 | VRB-100M50 50K Mono lin | | 2,50 | 2,25 | 2,13 |
| 21240504 | VRB-100M500 500K Mono lin | | 2,50 | 2,25 | 2,13 |

Poti Mono log 6mm geschlitzt

| Artikelnr. | Artikelbezeichnung | Status | Stückpreis in EUR inkl. 20% MWSt. | | |
|------------|---------------------------|--------|-----------------------------------|------------|------------|
| | | | ab 1 Stk. | ab 10 Stk. | ab 25 Stk. |
| 21240505 | VRA-100M1000 1M Mono log | | 2,50 | 2,25 | 2,13 |
| 21241102 | VRA-100M1 1K Mono log | | 2,50 | 2,25 | 2,13 |
| 21241103 | VRA-100M10 10K Mono log | | 2,50 | 2,25 | 2,13 |
| 21241104 | VRA-100M100 100K Mono log | | 2,50 | 2,25 | 2,13 |
| 21241203 | VRA-100M20 20K Mono log | | 2,50 | 2,25 | 2,13 |
| 21241204 | VRA-100M200 200K Mono log | | 2,50 | 2,25 | 2,13 |
| 21241502 | VRA-100M5 5K Mono log | | 2,50 | 2,25 | 2,13 |
| 21241503 | VRA-100M50 50K Mono log | | 2,50 | 2,25 | 2,13 |
| 21241504 | VRA-100M500 500K Mono log | | 2,50 | 2,25 | 2,13 |

Poti Stereo lin 6mm geschlitzt, 18-Zahnachse

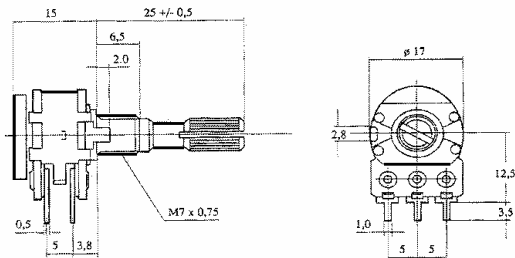

| Artikelnr. | Artikelbezeichnung | Status | Stückpreis in EUR inkl. 20% MWSt. | | |
|------------|-----------------------------|--------|-----------------------------------|------------|------------|
| | | | ab 1 Stk. | ab 10 Stk. | ab 25 Stk. |
| 21242103 | VRB-100S10 10K Stereo lin | | 3,90 | 3,51 | 3,32 |
| 21242104 | VRB-100S100 100K Stereo lin | | 3,90 | 3,51 | 3,32 |
| 21242503 | VRB-100S50 50K Stereo lin | | 3,90 | 3,51 | 3,32 |
| 21242504 | VRB-100S500 500K Stereo lin | | 3,90 | 3,51 | 3,32 |

Poti Stereo log 6mm geschlitzt

| Artikelnr. | Artikelbezeichnung | Status | Stückpreis in EUR inkl. 20% MWSt. | | |
|------------|-----------------------------|--------|-----------------------------------|------------|------------|
| | | | ab 1 Stk. | ab 10 Stk. | ab 25 Stk. |
| 21243103 | VRA-100S10 10K Stereo log | | 3,90 | 3,51 | 3,32 |
| 21243104 | VRA-100S100 100K Stereo log | | 3,90 | 3,51 | 3,32 |
| 21243503 | VRA-100S50 50K Stereo log | | 3,90 | 3,51 | 3,32 |
| 21243504 | VRA-100S500 500K Stereo log | | 3,90 | 3,51 | 3,32 |

Status A = Auslauftype - zurzeit noch lagernd

Status B = keine Lagerware (kann aber lagernd sein)

| Poti Mono mit Mittelrastung | | | Stückpreis in EUR inkl. 20% MWSt. | | |
|------------------------------------|---|--------|-----------------------------------|------------|------------|
| Artikelnr. | Artikelbezeichnung | Status | ab 1 Stk. | ab 10 Stk. | ab 25 Stk. |
| 21244103 | VRB-101M10 10K Mono lin Mittelrastung | | 2,80 | 2,52 | 2,38 |
| 21244104 | VRB-101M100 100K Mono lin Mittelrastung | | 2,80 | 2,52 | 2,38 |
| 21244203 | VRB-101M20 20K Mono lin Mittelrastung | | 2,80 | 2,52 | 2,38 |
| 21244503 | VRB-101M50 50K Mono lin Mittelrastung | | 2,80 | 2,52 | 2,38 |
| 21244504 | VRB-101M500 500K Mono lin Mittelrastung | A | 2,80 | 2,52 | 2,38 |

| Poti Stereo mit Mittelrastung | | | Stückpreis in EUR inkl. 20% MWSt. | | |
|--------------------------------------|---|--------|-----------------------------------|------------|------------|
| Artikelnr. | Artikelbezeichnung | Status | ab 1 Stk. | ab 10 Stk. | ab 25 Stk. |
| 21245103 | VRB-101S10 10K Stereo lin Mittelrast. | | 4,90 | 4,41 | 4,17 |
| 21245104 | VRB-101S100 100K Stereo lin Mittelrast. | | 4,90 | 4,41 | 4,17 |
| 21245503 | VRB-101S50 50K Stereo lin Mittelrast. | | 4,90 | 4,41 | 4,17 |