

Üzemeltetési utasítás

a készülék üzemeltetője számára

VIESSMANN

Állandó kazánvíz-hőmérsékletű szabályozóval

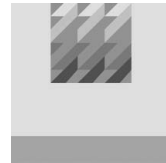

VITOPEND



Az Ön biztonsága érdekében



Kérjük, hogy az emberi életet fenyegető veszélyek, a balesetek és az anyagi károk elkerülése érdekében pontosan tartsa be a biztonságtechnikai utasításokat.

A biztonságtechnikai utasítások magyarázata



Veszély

Ez a jel személyi sérülések veszélyére figyelmeztet.



Figyelem

Ez a jel anyagi és környezeti károk veszélyére figyelmeztet.

Fontos tudnivaló!

A Fontos tudnivaló címszó alatt kiegészítő információk találhatóak.

Célcsoport

Ez az üzemeltetési utasítás a fűtési rendszer üzemeltetője számára készült.



Veszély

A fűtőberendezésen szakszerűtlenül végrehajtott munkák életveszélyes balesetekhez vezethetnek.

- A gázszerelvényeken munkát csak olyan szerelő végezhet, akit a helyileg illetékes gázszolgáltató vállalat erre feljogosított.
- Elektromos szerelést csak elektromos szakember végezhet.

Teendők gázszag esetén



Veszély

A kiszivárgó gáz robbanáshoz vezethet, amely nagyon súlyos sérüléseket okozhat.

- Ne dohányozzon! Akadályozza meg a nyílt láng- és szikraképződést. Semmi esetre se kapcsoljon fel villanykapcsolót és ne kapcsoljon be elektromos készülékeket.
- Zárja el a gázvezeték csapot.
- Nyissa ki az ablakokat és az ajtókat.
- Távolítsa el mindenkit a veszélyes területről.
- Értesítse az épületen kívülről a gáz- és elektromossági ellátó vállalatot, valamint a fűtési szakcéget.
- Szakítsa meg az épület elektromos ellátását egy biztonságos helyen (az épületen kívül).

Teendők égéstermék-szag esetén



Veszély

Az égéstermékek életveszélyes mérgezést okozhatnak.

- Kapcsolja ki a fűtőberendezést.
- Szellőztesse ki a felállítási helyiséget.
- Csukja be a lakóhelyiségekbe nyíló ajtókat.

Az Ön biztonsága érdekében (folytatás)

Teendők tűz esetén



Veszély

Tűz esetén égés és robbanás veszélye áll fenn.

- Kapcsolja ki a fűtőberendezést.
- Zárja el a tüzelőanyag-vezetékek elzárószelepeit.
- Az ABC tűzbiztonsági osztálynak megfelelő, bevizsgált tűzoltó készüléket használjon.

Kiegészítő komponensek, pót- és kopó alkatrészek



Figyelem

A fűtőberendezést károsíthatják vagy működését negatívan befolyásolhatják mindazok a komponensek, amelyeknek bevizsgálása nem a fűtőberendezéssel együtt történt. Komponensek felszerelését, ill. cseréjét kizárólag szakcég végezheti.

A fűtőhelyiséggel szemben támasztott követelmények



Figyelem

Nem megengedett környezeti feltételek károsíthatják a fűtőberendezést és veszélyeztethetik a biztonságos üzemelést.

- Biztosítsa, hogy a környezeti hőmérséklet 0 °C és 35 °C között legyen.
- Kerülje a (pl. festékekben, oldó- és tisztítószerekben lévő) freonszarmazékok okozta légszennyeződést és az erős porképződést (pl. csiszoló munkák által).
- Kerülje a (pl. állandó ruhaszáritás általi) tartósan magas páratartalmat.
- Ne zárja el a meglévő levegőbevezető nyílásokat.

Tartalomjegyzék

Bevezető információk

Első üzembe helyezés	5
Gyári beállítások	5

A kezelés helye

A kezelő- és kijelzőelemek áttekintése	6
--	---

Be- és kikapcsolás

A fűtőkészülék bekapcsolása	7
A fűtőkészülék kikapcsolása	7
A fűtőkör és a vízmelegítés bekapcsolása	8
■ Fűtés	8
■ Melegvíz	9
A fűtőkör és a vízmelegítés kikapcsolása	9

Mi a teendő?

Ha a helyiségek túl hidegek	10
Ha a helyiségek túl melegek	10
Ha nincs melegvíz	11
Ha a melegvíz túl forró	12

Karbantartás

Tisztítás	13
Ellenőrzés és karbantartás	13
■ Fűtőkazán	13
■ Melegvíztároló (amennyiben létezik)	13
■ Biztonsági szelep (melegvíztároló).....	14
■ Használati melegvíz szűrő (amennyiben létezik)	14

Energiatakarékossági javaslatok	15
---------------------------------------	----

Címszójegyzék	16
---------------------	----

Első üzembe helyezés

Az első üzembe helyezést és a szabályozó helyi és építészeti adottsághoz igazított beállítását szervizelésre jogosult fűtési szakcégnak kell elvégeznie.

Egy új tüzelőberendezés üzemeltetőjeként köteles a berendezést haladéktalanul bejelenteni a területileg illetékes kéményseprőnél. A területileg illetékes kéményseprő tájékoztatja Önt arról, hogy milyen további munkálatok szükségesek a tüzelőberendezésen (pl. rendszeres mérések, tisztítás).

Gyári beállítások

A szabályozó gyárilag fűtésre és melegvíz készítésre lett beállítva, így a készülék bekapcsolás után üzemkész.

A gyári alapbeállítást egyénileg, kívánsága szerint megváltoztathatja.

Fontos tudnivaló!

Áramszünet esetén minden adat megmarad.

A kezelés helye

A kezelő- és kijelzőelemek áttekintése

Az alapbeállítások változtatását a kezelőegységen végezheti el. Amennyiben berendezéséhez szobatermosztát is tartozik, a helyiség hőmérséklet beállítását ezzel végezheti (lásd a termosztát üzemeltetési utasítását).

Fontos tudnivaló!

A szobatermosztát felszerelési helyiségében minden termosztatikus radiátorszelepnél nyitott állapotban kell lennie.

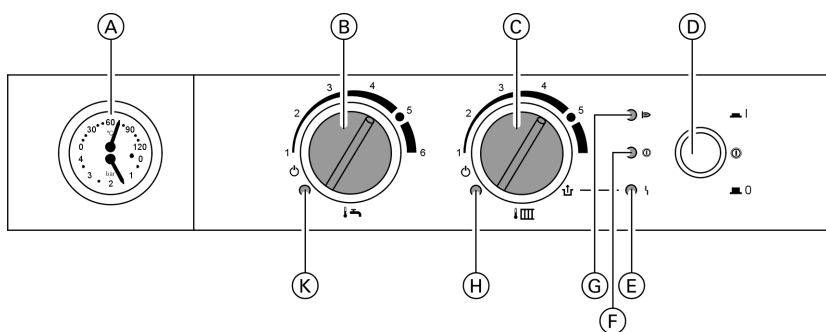

- Ⓐ kombinált hő- és nyomásmérő
- Ⓑ használati melegvíz hőmérséklet forgatógomb
- Ⓒ helyiség hőmérséklet forgatógomb
- Ⓓ hálózati kapcsoló

- Ⓔ üzemzavarjelzés (piros)
- Ⓕ üzemjelzés (zöld)
- Ⓖ égőüzem visszajelzés (zöld)
- Ⓗ helyiségfűtés kijelzés (zöld)
- Ⓚ vízmelegítés kijelzés (zöld)

A fűtőkészülék bekapcsolása

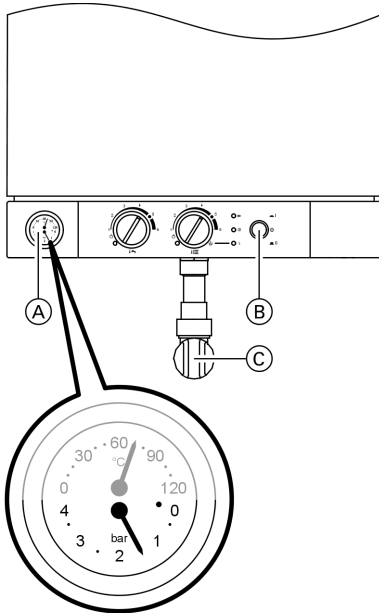

1. Ellenőrizze a berendezés nyomását az (A) nyomásmérőn:
Ha a mutató 0,8 alatt van, a berendezésben uralkodó nyomás túl alacsony. Töltsön utána megfelelő minőségű vizet (lásd műszaki adattlap), gyakori utántöltésnél keresse fel fűtési szakcéget.

2. A helyiség levegőjétől függő üzem esetén:

A berendezés a felállítási helyeségből veszi az égéshez szükséges levegőt.

Ellenőrizze, hogy a fűtőhelyiség szellőző- és szellőztető nyílásai nyitva legyenek és ne legyenek eltorlaszolva.

3. Nyissa ki a (C) gázelzáró csapot.
4. Kapcsolja be a hálózati feszültséget; pl. a biztosítéknál vagy az egyik főkapcsolónál.
5. Kapcsolja be a „(B)” hálózati kapcsolót.
A zöld lámpa (üzemjelzés) ég.
A fűtőberendezés és, amennyiben csatlakoztatva van, a szobatermosztát is üzemkés.

A fűtőkészülék kikapcsolása

Ha a készüléket átmenetileg nem kívánja használni, pl. nyári szabadság miatt, akkor kapcsolja lekapcsolt üzemmódba (lásd a 9. oldalon).

Ha a készüléket nem kívánja használni, kapcsolja ki.



A kazán hosszabb ideig tartó üzemén kívül helyezése előtt és után ajánlatos felvenni a kapcsolatot egy szervizre jogosult szakcéggel.

Be- és kikapcsolás

A fűtőkészülék kikapcsolása (folytatás)

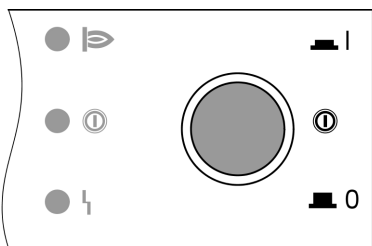
A szakcég – amennyiben szükséges – felkészíti a rendszert a hosszabb leállításra, pl. gondoskodik a rendszer fagy- és korrózióvédelméről vagy elvégzi a fűtőfelületek karbantartását.



1. Kapcsolja ki a „” hálózati kapcsolót.
A „” zöld lámpa (üzemjelzés) kialszik.
2. Zárja a gázelzáró csapot.

Fontos tudnivaló!

Kikapcsolás esetén **nincs** fagyvédelem.

A szabályozó beállításai változatlanul megmaradnak.

A fűtőkör és a vízmelegítés bekapcsolása

Fűtés

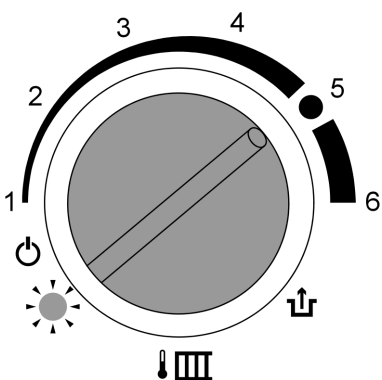

A „” forgatógombbal állítsa be a kívánt fűtővízhőmérsékletet. Minél nagyobb fokozatra állítja, annál magasabb lesz a hőmérséklet. A fűtés kijelzés zölden világít.

Fontos tudnivaló!

A kazán és a melegvíz-tároló (amennyiben létezik) fagyvédelme aktív.

A fűtőkör és a vízmelegítés bekapcsolása (folytatás)

Melegvíz

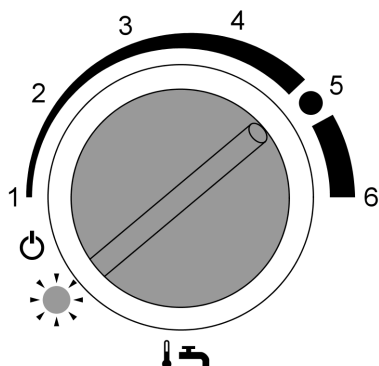





A „” forgatógombbal állítsa be a kívánt melegvíz-hőmérsékletet. Minél nagyobb fokozatra állítja, annál magasabb lesz a fűtővíz hőmérséklete.

A vízmelegítés kijelzés zölden világít.

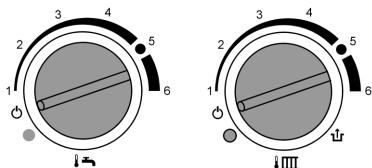
A fűtőkör és a vízmelegítés kikapcsolása

Amennyiben néhány napig nem szeretné használni berendezését, akkor állítsa a készüléket lekapcsolt üzemre.









A „” és a „” forgatógombokat állítsa „” helyzetbe.

Fontos tudnivaló!

- A keringető szivattyú 24 óránként rövid időre bekapcsol, hogy ne ragadjon le.
- A fűtőkazán és melegvíztároló fagyvédelme aktív.

Mi a teendő?



Ha a helyiségek túl hidegek

Ok	Hibaelhárítás
A szobatermosztát hibásan van beállítva	Állítsa be a szobatermosztáton a kívánt helyiség hőmérsékletet
A fűtőberendezés ki van kapcsolva. A  (zöld) üzemjelzés nem világít.	<ul style="list-style-type: none">■ Kapcsolja be a „” hálózati kapcsolót■ Kapcsolja be a főkapcsolót (a fűtőhelyiségen kívül), ha van■ Ellenőrizze az áramköri biztosítékot
A szabályozó hibásan van beállítva	Állítsa be a „  ” forgatógombon a kívánt helyiség hőmérsékletet
A szabályozó „  ” üzemzavarjelzése pirosan világít	Kapcsolja ki a „  ” hálózati kapcsolót, majd pár másodperc után kapcsolja be újra. Amennyiben az üzemzavarjelzés továbbra is világít, értesítse a szervizre jogosult szakcéget
A szabályozón lévő „  ” égő kijelzés villog	Ha az égő 15 perc elteltével nem indul el automatikusan, értesítse fűtési szakcégét
Gázhiány	Nyissa ki a gázelzáró csapot <ul style="list-style-type: none">■ PB-gáz esetén: ellenőrizze a tüzelőanyag-készletet■ Földgáz esetén: Ha szükséges, érdeklődjön a gázszolgáltatónál







Ha a helyiségek túl melegek

Ok	Hibaelhárítás
A szobatermosztát hibásan van beállítva	Állítsa be a szobatermosztáton a kívánt helyiség hőmérsékletet
A szabályozó hibásan van beállítva	Állítsa be a „  ” forgatógombon a kívánt helyiség hőmérsékletet

Ha a helyiségek túl melegek (folytatás)







Ok	Hibaelhárítás
A „  ” helyiségfűtés kijelző és a „  ” vízmelegítés kijelző egyszerre villognak (a kéményseprő ellenőrző funkció aktív)	A kéményseprő ellenőrző funkció legkésőbb 30 perc elteltével automatikusan kikapcsol.

Ha nincs melegvíz

Ok	Hibaelhárítás
A fűtőberendezés ki van kapcsolva. A  üzemjelzés (zöld) nem világít.	<ul style="list-style-type: none"> ■ Kapcsolja be a „” hálózati kapcsolót ■ Kapcsolja be a főkapcsolót (a fűtőhelyiségen kívül), ha van ■ Ellenőrizze az áramköri biztosítékot
A szabályozó hibásan van beállítva	Állítsa be a „  ” forgatógombon a kívánt melegvíz-hőmérsékletet
A szabályozó „  ” üzemzavarjelzése pirosan világít	Kapcsolja ki a „  ” hálózati kapcsolót, majd pár másodperc után kapcsolja be újra. Amennyiben az üzemzavarjelzés továbbra is világít, értesítse a szervizre jogosult szakcéget
A szabályozón lévő „  ” égő kijelzés villog	Ha az égő 15 perc elteltével nem indul el automatikusan, értesítse a szervizre jogosult szakcéget
Tüzelőanyag-hiány	<p>Nyissa ki a gázlezáró csapot</p> <ul style="list-style-type: none"> ■ PB-gáz esetén: ellenőrizze a tüzelőanyag-készletet ■ Földgáz esetén: Ha szükséges, érdeklődjön a gázszolgáltatónál

Mi a teendő?

Ha a melegvíz túl forró

Ok	Hibaelhárítás
A szabályozó hibásan van beállítva	Állítsa be a „  ” forgatógombon a kívánt melegvíz-hőmérsékletet
A „    ” helyiségfűtés kijelző és a „   ” vízmelegítés kijelző egyszerre villognak (a kéményseprő ellenőrző funkció aktív)	A kéményseprő ellenőrző funkció legkésőbb 30 perc elteltével automatikusan kikapcsol.

Tisztítás

A készülék a kereskedelemben szokványos háztartási tisztítószerrel (kivéve súrolószerekkel) tisztítható.

Ellenőrzés és karbantartás

A fűtési rendszerek ellenőrzése és karbantartása az érvényben lévő rendeletek és szabványok előírásai alapján történik.

A rendszeres karbantartás biztosítja a hibamentes, energiatakarékos és környezetkímélő fűtőüzemet. Ezért javasoljuk, hogy kössön karbantartási szerződést egy szervizre jogosult szakcéggel.

Fűtőkazán

A fűtőkazán növekvő szennyezettségével emelkedik az égéstermék-hőmérséklet és a fogyasztás. Ezért javasoljuk, hogy végeztesen évente karbantartást.

Melegvíztároló (amennyiben létezik)

Az EN 806 előírása értelmében legkésőbb két évvel az üzembe helyezés után, majd azt követően szükség szerint karbantartó vagy tisztító munkálatokat kell végrehajtani. A melegvíztároló és a használati melegvíz becsatlakozásainak belső tisztítását csak minősített fűtési szakcég végezheti.

Ha a melegvíztároló hidegvíz bevezetésében vízkezelő készülék (pl. áttemelő vagy adagoló) található, a töltést meghatározott időszakonként regenerálni kell. Kérjük, ehhez vegye figyelembe a gyártó által előírt adatokat.

Kiegészítésként Vitocell 100 esetén:

Javasoljuk, hogy évente ellenőriztesse a fűtési szakcéggel a védőanód működését. Az anód működésének ellenőrzéséhez nem szükséges megszakítani az üzemelést. A fűtési szakcég a védőáramot anódvizsgáló készülék segítségével mérheti.

Ellenőrzés és karbantartás (folytatás)

Biztonsági szelep (melegvíztároló)

A biztonsági szelep működését az üzemeltetőnek vagy a fűtési szakcégnak félévente lefúvatással ellenőriznie kell. Fennáll a veszélye, hogy a szelepek beszennyeződnek és lera-
gad (lásd a szelepgyártó utasítását).

Használati melegvíz szűrő (amennyiben létezik)

Higiéniiai szempontok miatt:

- nem öblíthető szűrők esetén 6 hónaponta cserélje ki a szűrőbetétet (kéthavonta végezzen szemrevételezéssel történő vizsgálatot).
- visszaöblíthető szűrők esetén kéthavonta végezzen ellenáramú öblítést.

Energiatakarékossági javaslatok

Az alábbi intézkedésekkel további energiát takaríthat meg.

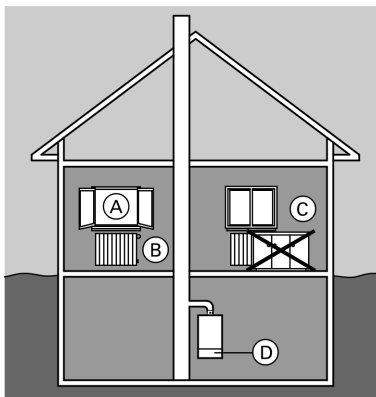

- Szellőztessen helyesen.
Az (A) ablakot csak rövid időre, de teljesen nyissa ki, és eközben zárja el a (B) termosztátszelepeket.
- Kerülje a helyiségek túlfűtését, törekedjen a 20 °C-os helyiség hőmérséklet megtartására, egy fokkal alacsonyabb hőmérséklettel akár 6% fűtési költséget is megtakaríthat.
- Sötétedéskor engedje le az ablakon lévő redőnyöket.
- Állítsa be helyesen a (B) termosztátszelepeket.
- Ne állítson semmit közvetlenül a (C) fűtőtestek és a (B) termosztátszelepek elé.
- Használja ki a (D) szabályozó beállítási lehetőségeit, állítsa be a melegvíz hőmérsékletét.
- Ellenőrizze a melegvíz-fogyasztást: zuhanyozás közben általában kisebb az energiafogyasztás, mint fürdés közben.

Címszójegyzék

A		K	
A helyiségek túl hidegek.....	10	Karbantartás.....	13
A melegvíz túl forró.....	12	Készülék bejelentése.....	5
Alapbeállítás.....	5	Kezelőegység.....	6
		Kijelzőelemek.....	6
B		L	
Berendezés bekapcsolása.....	7	Lekapcsolt üzem.....	7, 9
Berendezés kikapcsolása.....	7, 9		
Biztonsági szelep.....	14	M	
		Melegvíz-hőmérséklet.....	9
E		Melegvíztároló.....	13
Ellenőrzés.....	13	N	
Első üzembe helyezés.....	5	Nincs melegvíz.....	11
Energiatakarékossági javaslatok...	15	nyomásmérő.....	6, 7
		S	
F		Szobatermosztát.....	6
Fagyvédelem.....	8, 9		
Fagyvédelmi ellenőrzés.....	8	T	
Fűtés.....	8	Tisztítás.....	13
		Ü	
G		Üzemen kívül helyezés.....	7
Gázelzáró csap.....	7, 8	Üzemjelzés.....	6
		Üzemzavarjelzés.....	6
H		Üzemzavarok elhárítása.....	10, 11
Hálózati kapcsoló.....	6, 7		
Használati melegvíz hőmérséklet....	6		
Használati melegvíz szűrő.....	14		
Helyiség-hőmérséklet.....	6, 8		
hőmérő.....	6		



Az Ön kapcsolattartója

A fűtőkészüléken végzendő karbantartási és javítási munkákkal kapcsolatos kérdéseivel kérjük, forduljon fűtési szakszolgálatunkhoz. További információkat a www.viessmann.hu internetcím alatt találhat.

Viessmann Fűtéstechnika Kft.
2045 Törökbálint
Süssen u. 3.
Telefon: 06-23 / 334-334
Telefax: 06-23 / 334-339
www.viessmann.hu

5596 514 HU Műszaki változtatások jogát fenntartjuk!



Környezetbarát,
klómentesen fehérített papírra nyomtatva