

DAIKIN

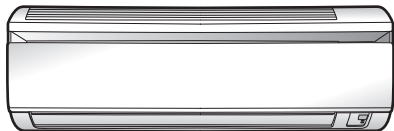

DAIKIN SZOBAI LÉGKONDITIONÁLÓ BERENDEZÉS

ÜZEMELTETÉSI KÉZIKÖNYV

INVERTER

MODELLEK

- FTXN25KEV1B
- FTXN35KEV1B



TARTALOMJEGYZÉK

ÜZEMELTETÉS ELŐTTI TUDNIVALÓK

Biztonsági előírások	2
Alkatrészek	4
Üzemeltetés előtti teendők	7

ÜZEMELTETÉS

AUTOMATIKUS · SZÁRÍTÁS · HŰTÉS · FŰTÉS · VENTILÁTOR üzemmód	9
A levegőfúvás irányának beállítása	11
KÉNYELMES LEVEGŐFÚVÁS üzemmód ..	13
ERŐS üzemmód.....	14
GAZDASÁGOS üzemmód.....	15
KIKAPCSOLÁS-IDŐZÍTÉS üzemmód.....	16
BEKAPCSOLÁS-IDŐZÍTÉS üzemmód	17

ÁPOLÁS

Ápolás és tisztítás.....	18
--------------------------	----

HIBAEHÁRÍTÁS

Hibaelhárítás	22
---------------------	----

Biztonsági előírások

- Tartsa a kézikönyvet olyan helyen, hogy a berendezés kezelője könnyen megtalálja.
- A berendezés használata előtt olvassa el figyelmesen a kézikönyvben található biztonsági előírásokat.
- FIGYELMEZTETÉS és TUDNIVALÓK cím alatt figyelmeztető jellegű információk olvashatók. Mindkét rész fontos információkat tartalmaz a biztonságos használattal kapcsolatban. Ügyeljen a figyelmeztető jellegű előírások maradéktalan betartására.



FIGYELMEZTETÉS

Ezeknek az utasításoknak a figyelmen kívül hagyása személyi sérülést okozhat, illetve az életet veszélyeztetheti.



TUDNIVALÓK

Ezeknek az utasításoknak a figyelmen kívül hagyása anyagi károkat vagy – a körülményektől függően – akár súlyos személyi sérülést is okozhat.



Nem szabad.



Kövesse az előírásokat.



Földelni kell!



Vigyázzon, hogy az egység (vagy a távirányító) ne kapjon nedvességet.



Vigyázzon, hogy az egységet vagy a távirányítót ne érintse meg nedves kézzel.

- Elolvasás után tegye a kézikönyvet olyan helyre, ahol később is megtalálja, ha kell. Ha a berendezést új felhasználó fogja kezelni, át kell adni neki ezt a kézikönyvet.



FIGYELMEZTETÉS

- Tűz, robbanás vagy sérülés keletkezésének megelőzése érdekében ne üzemeltesse az egységet, ha ártalmas gázok (beleértve a gyúlékony és a korrozív gázokat) érzékelhetők a berendezés környezetében. 
- A klímaberendezésből kiáramló hideg vagy meleg levegő útjában való hosszabb idejű tartózkodás, illetve a túl hideg vagy meleg levegő útjában való tartózkodás káros hatással lehet fizikai állapotára vagy az egészségére.
- Ne dugjon semmilyen tárgyat (pl. botot) vagy az ujját a levegő be- vagy kimenetéhez. A klímaberendezés vagy sebességgel forgó ventilátorlapátjai sérülést okozhatnak, megérintésük a berendezés üzemzavarát vagy károsodását is okozhatja.
- Ne próbálja meg a klímaberendezést saját maga javítani, szétszerelni vagy áthelyezni, mert a szakszerűtlen kivételzés vízszivárgást, áramütést vagy tüzet okozhat.
- A klímaberendezés környékén ne használjon gyúlékony hajtógázos palackot, különben tűz keletkezhet.

- Hűtőközeg-szivárgás esetén nem szabad nyílt lángot használni. Ha a klímaberendezés nem működik megfelelően (vagyis nem elég hideg vagy meleg a kiáramló levegő), akkor előfordulhat, hogy a hűtőközeg szivárog, ezért értesítse a szervizt. Ezzel kapcsolatban a forgalmazótól kérjen segítséget. A klímaberendezésben használt hűtőközeg biztonságos, és általában nem szokott szivárgás fellépni. Ha hűtőközeg-szivárgás miatt a szoba levegőjébe hűtőközeg kerül, és az bármilyen nyílt lánggal érintkezik, akkor ártalmas gázok keletkezhetnek. A klímaberendezést addig nem szabad ilyenkor használni, amíg egy szakképzett szerelő el nem hárította a hűtőközeg-szivárgást.
- Ne próbálja meg a klímaberendezést saját maga üzembe helyezni vagy javítani. A szakszerűtlen szerelés szivárgást, áramütést vagy tüzet okozhat. Az üzembe helyezést és a karbantartást bízza a forgalmazóra vagy egy szakemberre!
- Ha a klímaberendezéssel kapcsolatban valami szokatlanul észlel (például égett szagot), akkor áramtalanítsa a berendezést, és hívja a szervizt. Ha ilyen körülmények között tovább üzemeltetik a berendezést, akkor meghibásodhat, illetve áramütést vagy tüzet okozhat.
- Be kell szerelni egy földzárlat-megszakítót. Ha nincs földzárlat-megszakító, akkor áramütés vagy tűz keletkezhet.

- A berendezést le kell földelni. Ne földelje a berendezést gázcsövekhez, vízcsövekhez, villámhárítóhoz, és ne kösse telefonföldelésre. A tökéletlen földelés áramütést eredményezhet. 



TUDNIVALÓK

- A klímaberendezést kizárólag rendeltetésszerű célra szabad használni. Ne használja a klímaberendezést precíziós műszerek, élelmiszerek, növények, állatok vagy művészeti alkotások környezetének hőszabályozására, mert azok teljesítménye, állapota/állaga megromolhat, és/vagy az élettartama csökkenhet. 
- A berendezésből kiáramló levegő útjában ne legyenek növények vagy állatok, mert annak káros hatásai lehetnek.
- A berendezésből kiáramló levegő útjában ne legyen nyílt lánggal működő készülék, mert nem lesz tökéletes az égés benne.

- Ne akadályozza semmi a levegő be- vagy kimeneténél az áramlást. A csökkent légáramlás teljesítménycsökkenést vagy problémákat okozhat.
- Ne üljön a kültéri egységre, és ne tegyen rá semmit. A személyek vagy tárgyak leesése sérülést okozhat.
- Ne tegyen közvetlenül a beltéri vagy a kültéri egység alá olyan tárgyat, amelynek árthat a nedvség. Bizonyos körülmények között a berendezés hűtőközegcsöveire lecsapódott kondenzvíz, a levegősűrítő vagy a kondenzvíz-elvezetés eltömődése miatt víz csöpöghet a berendezésből, ami kárt tehet az alá tett tárgyban.
- Időnként ellenőrizni kell az egység rögzítésének és szerelvényeinek épségét. A nem tökéletes műszaki állapotú berendezés leeshet és sérülést okozhat.
- A sérülések elkerülése érdekében ne érintse meg a berendezés levegőbemenetét vagy alumínium bordáit.
- A berendezés felügyelet nélkül nem használhatják gyermekek vagy cselekvőképességükben korlátozott személyek. A rosszul kezelt berendezés káros hatással lehet az egészségre.

- Az oxigénhiány elkerülése érdekében gyakran szellőztesse a helyiséget, ha abban a klímaberendezés mellett nyílt lángú berendezést is használnak.
- Tisztítás előtt állítsa le a berendezést, kapcsolja ki a főkapcsolót, vagy húzza ki a tápkábelt. Ellenkező esetben áramütés vagy sérülés keletkezhet.
- A klímaberendezést csak az előírt tápfeszültségre csatlakoztassa. Az előírttól eltérő tápfeszültség áramütést, túlmelegedést és tüzet okozhat.
- A kondenzvíztől úgy kell elhelyezni, hogy az elfolyás akadálytalan legyen. A tökéletlen kondenzvíz-elvezetés az épület átmedvesedését, a bútorok elázását stb. eredményezheti.
- Ne legyen semmilyen tárgy a kültéri egység közvetlen közelében, és nem szabad megengedni, hogy falevelek vagy egyéb szemét gyűljön fel a berendezés környezetében. A falevelek melegágyai a rovaroknak, amelyek azután bejuthatnak a berendezésbe. Ha bejutnak a berendezésbe, akkor ezek az élőlények működészavarokat okozhatnak, sőt füstölést vagy tüzet is, ha eljutnak az elektromos alkatrészekig.
- Ne tegyen semmilyen tárgyat a beltéri egység közelébe. Ellenkező esetben a klímaberendezés teljesítménye és állapota leromolhat, az élettartama megrövidülhet.
- A berendezést felügyelet nélkül nem használhatják csökkent fizikai, érzékszervi vagy mentális képességű személyek, illetve a kezeléshez megfelelő alapismeretekkel és gyakorlattal nem rendelkező személyek, kivéve ha egy olyan személy felügyel rájuk, aki felelősi tud a berendezés biztonságos használatáért. A gyermekeket távol kell tartani a berendezéstől, mert hajlamosak játszani vele.

- Az áramütések elkerülése érdekében nem szabad nedves kézzel a berendezéshez nyúlni.

- Ne mossa a klímaberendezést vízzel, mert az áramütést vagy tüzet okozhat.
- Ne tegyen semmilyen vizet tároló tárgyat (például vázát) a berendezésre, mert az áramütést vagy tüzet okozhat.

A berendezés elhelyezése.

- Ha egy alább leírt környezetben szeretné a klímaberendezést üzembe helyezni, kérjen tanácsot a forgalmazótól.
 - Olajos környezetben, illetve ahol a levegőt gőz vagy korom terheli.
 - Sós környezetben, például tengerparton.
 - Ahol kénes gáz van a környezetben, pl. hőforrások mellett.
 - Ott, ahol hó torlaszhatja el a kültéri egységet.
 - A kültéri egységből a kondenzvizet egy jó vízvezetésű helyre kell vezetni.

A szomszédok megkímélése a zajtól.

- Az üzembe helyezés helyét a következők szerint kell megválasztani.
 - Az alapzat legyen kellően szilárd az egység súlyának az elviseléséhez, és ne erősítse fel a működési zajt és vibrációt.
 - A helyen a kültéri egységből távozó levegő és a működési zaj ne zavarja a szomszédokat.

Elektromos munkák.

- A klímaberendezést az elektromos hálózatra önálló áramkörrel kell csatlakoztatni.

A rendszer áthelyezése.

- A klímaberendezés áthelyezése speciális szakértelmet és gyakorlatot igényel. Kérjük, vegye fel a kapcsolatot a forgalmazóval, ha áthelyezés szükséges költözés vagy átalakítás miatt.

Alkatrészek

■ Beltéri egység

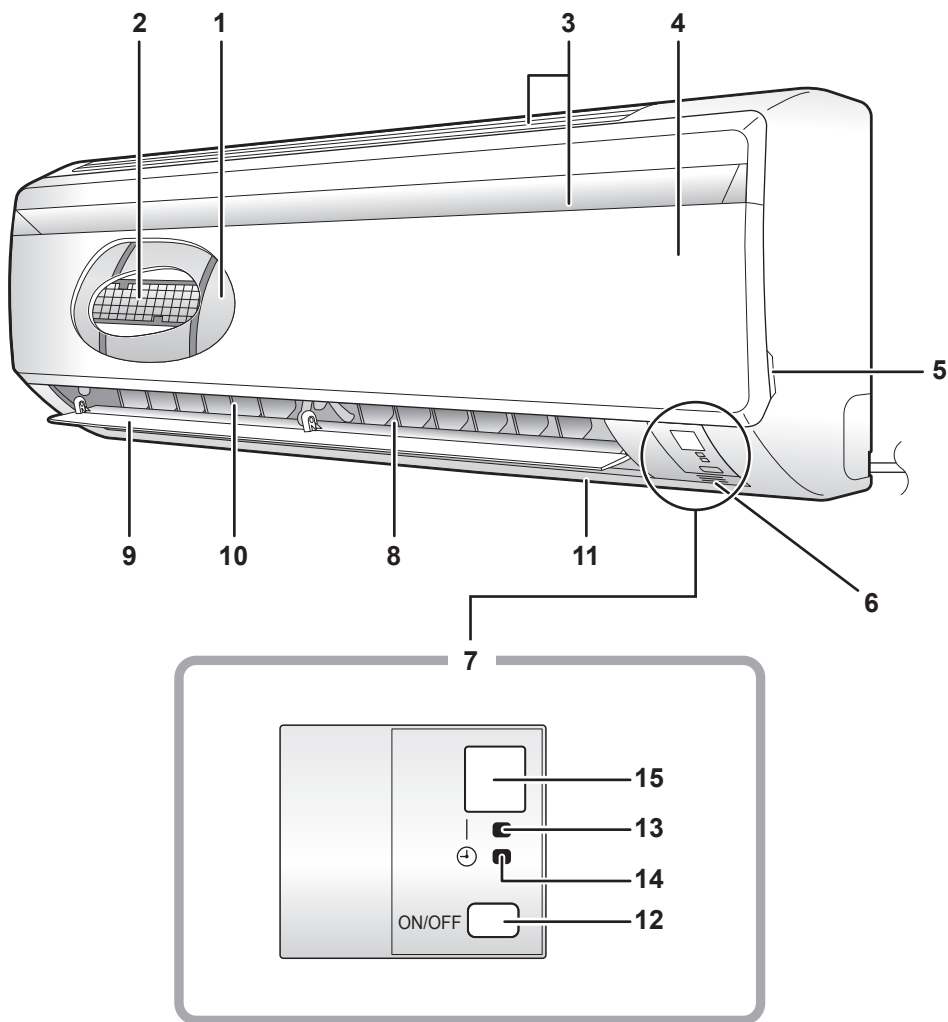

■ Kültéri egység

- Néhány kültéri egység külső megjelenésében ettől eltérő lehet.

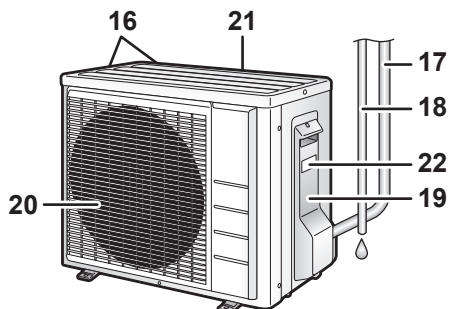

■ Beltéri egység

1. Levegőszűrő
2. Titán-apatit fotokatalitikus légtisztító szűrő:
 - Ezek a szűrők a levegőszűrők belső felén találhatók.
3. Levegőbemenet
4. Elülső panel
5. Panelfül
6. Szobahőmérséklet-érzékelő:
 - Méri az egység környezetében a levegő hőmérsékletét.
7. Kijelző
8. Levegőkimenet
9. Szárny (vízszintes terelőlap): (11. oldal)
10. Lamellák (függőleges terelőlapok):
 - A lamellák a levegőkimenet belsejében találhatók. (12. oldal)
11. Modellnév tábla

12. Beltéri egység BE/KI kapcsoló:

- Nyomja meg a gombot egyszer a működésbe hozáshoz.
- Nyomja meg még egyszer a leállításhoz.
- Az üzemmódokat az alábbi táblázat tartalmazza.

Üzemmód	Hőmérséklet-beállítás	Levegőfúvás sebessége
AUTOMATIKUS	25°C	AUTOMATIKUS

- A kapcsoló akkor fontos, ha a távirányító nincs kéznél.

13. MŰKÖDÉSJELZŐ lámpa (zöld)

14. IDŐZÍTÉS lámpa (sárga): (16. oldal)

15. Jelvevő:

- Veszi a távirányító jeleit.
- Ha az egység egy jelet vesz, egy sípolás hallható.
 - Üzemelés megkezdése... bip-bip
 - Beállítások módosítva..... bip
 - Üzemelés leállása..... hosszú bip

■ Kültéri egység

16. Levegőbemenet (hátsó és oldalsó)
17. Hűtőközegcsövek és egységösszekötő vezetékek
18. Kondenzvíztömlő
19. Földcsatlakozó:
 - A fedél belsejében van.
20. Levegőkimenet
21. Kültéri hőmérséklet-érzékelő (fekete)
22. Modellnév tábla

Alkatrészek

■ Távirányító

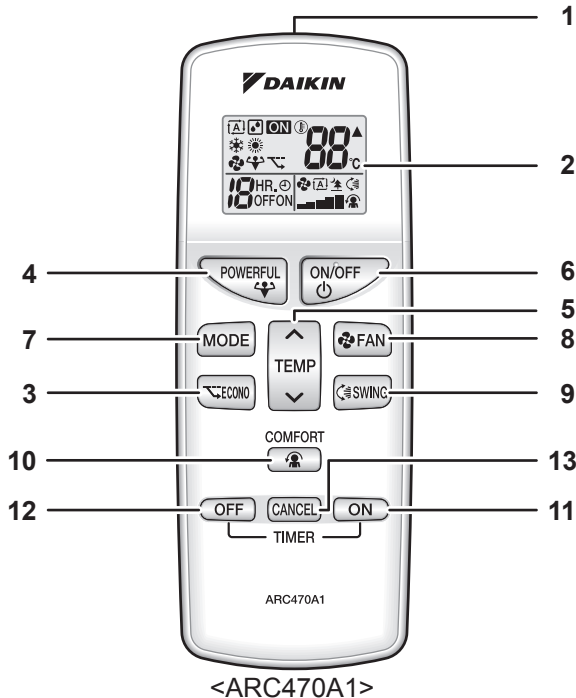

1. Jeladó:

- Jeleket küld a beltéri egységnek.

2. Kijelző (LCD):

- Megjeleníti az aktuális beállításokat. (Ezen az ábrán a szemléltetés kedvéért minden visszajelzés a bekapcsolt állapotot mutatja.)

3. GAZDASÁGOS gomb:

GAZDASÁGOS üzemmód (15. oldal)

4. ERŐS gomb:

ERŐS üzemmód (14. oldal)

5. HŐMÉRSÉKLET-beállító gomb:

- A hőmérséklet beállítását lehet vele módosítani.

6. BE/KI gomb:

- Nyomja meg a gombot egyszer a működésbe hozáshoz. Nyomja meg még egyszer a leállításhoz.

7. ÜZEMMÓDVÁLASZTÁS gomb:

- Az üzemmódot lehet kiválasztani vele. (AUTOMATIKUS/SZÁRÍTÁS/HÚTÉS/FŰTÉS/VENTILÁTOR) (9. oldal)

8. VENTILÁTOR beállító gomb:

- Beállítja a levegőfúvás sebességét.

9. LEGYEZÉS gomb:

- A levegőfúvás irányának beállítása. (11. oldal)

10. KÉNYELMES LEVEGŐFÚVÁS gomb:

KÉNYELMES LEVEGŐFÚVÁS üzemmód (13. oldal)

11. BEKAPCSOLÁS-IDŐZÍTÉS gomb:

(17. oldal)

12. KIKAPCSOLÁS-IDŐZÍTÉS gomb:

(16. oldal)

13. IDŐZÍTÉS TÖRLÉS gomb:

- Törli az időzítési beállításokat.

Üzemeltetés előtti teendők

■ Az elemek behelyezése

1. Elcsúsztatva és kissé megemelve vegye le a hátsó fedelet.
2. Helyezzen be két AAA.LR03 (alkáli) szárazelemet.
3. Tegye vissza a helyére a hátsó fedelet.

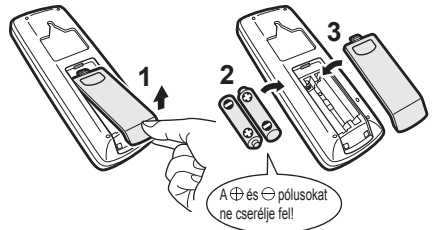

■ A távirányító használata

- A távirányító használatához irányítsa az adót a beltéri egységre. Ha valami (pl. függöny) elfogja a jeleket a távirányító és az egység között, a készülék nem fog működni.
- Ne ejtse le a távirányítót. Vigyázzon, hogy ne érje nedvesség.
- A legnagyobb hatótávolság körülbelül 7 m.

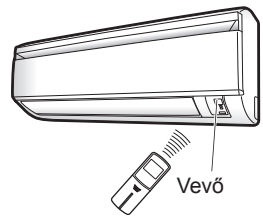

■ A távirányító-tartó rögzítése a falra

1. Válasszon egy helyet, ahol a jel eléri az egységet.
2. Rögzítse a tartót egy falra, oszlopra vagy hasonló helyre helyben beszerzett csavarokkal.
3. Tegye a távirányítót a távirányító-tartóba.

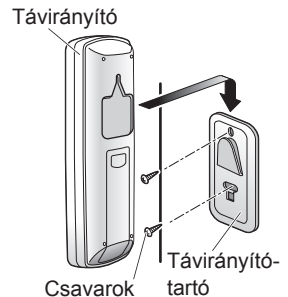

MEGJEGYZÉS

■ Megjegyzések az elemekkel kapcsolatban

- Az elemek cseréjekor csak azonos típusúakat használjon, és a két elem egyszerre cserélje ki.
- Ha a rendszer hosszabb időre használaton kívül lesz, az elemeket vegye ki.
- Az elemek körülbelül 1 évig használhatók. Mindkettő elemet új AAA.LR03 (alkáli) telepre cserélni egy éven belül is, ha a távirányító kijelzője halványulni kezd, vagy a vétel bizonytalanává válik.
- A mellékelt elemekkel a rendszer üzembe helyezhető. Az elemek használati ideje rövidebb lehet, attól függően, hogy a klímaberendezést mennyi ideje gyártották.

■ Megjegyzések a távirányítóval kapcsolatban

- Ne tegye ki a távirányítót közvetlen napsugárzásnak.
- A jeladón vagy a vevőn lévő szennyeződés az érzékenységet csökkenti. Puha ronggyal törölje le a port.
- A kommunikációt megzavarhatja, ha egy elektronikus gyűjtővel működő fénycső (pl. egy energiatakarékos izzó) van a szobában. Ha ilyesmi előfordul, kérjen tanácsot a boltban.
- Ha a távirányító jelei véletlenül egy másik készüléket hoznak működésbe, helyezze át a másik készüléket, vagy kérjen tanácsot a boltban.

Üzemeltetés előtti teendők

■ A főkapcsoló bekapcsolása

- Áram alá helyezés után a beltéri egység terelőlapja egyszer felnyílik és lecsukódik a referenciához beállításához.

MEGJEGYZÉS

■ Energiatakarékosági tanácsok

- Ne hűtse (vagy fűtse) túl a szobát.
Ha a hőmérsékletet mértéktelenen állítja be, azzal energiát takaríthat meg.
- Takarja el az ablakokat redőnnyel vagy függönnyel.
A napfény és a kültéri levegő kirekesztése növeli a hűtő- vagy fűtőhatást.
- Az eltömődött levegőszűrők lerontják a teljesítményt és energiát pocsékolnak.
Tisztítsa őket kb. 2 hetente.

Ajánlott hőmérséklet-beállítás

Hűtéskor: 26–28°C

Fűtéskor: 20–24°C

■ Megjegyzés

- A klímaberendezés mindig fogyaszt 15-35 W áramot, még akkor is, ha nem működik.
A kültéri egység elektromos alkatrészei mindig fogyasztanak 1–10 W áramot, még akkor is, ha a berendezés nem működik.
Energiatakarékos készenléti üzemmódban: körülbelül 2 W
A kompresszor előmelegítése közben a kültéri egység körülbelül 35 W áramot fogyaszt.
- Ha hosszú ideig nem fogja használni a klímaberendezést (például tavasszal vagy ősszel), kapcsolja ki a főkapcsolót.
- A klímaberendezés az alábbi feltételek között használható.

Üzemmód	Üzemi feltételek	Ha a működés folytatódik a tartományon kívül
HŰTÉS	Kültéri hőmérséklet: 10–46°C Beltéri hőmérséklet: 18–32°C Beltéri páratartalom: max. 80%	• Egy biztonsági alrendszer leállíthatja a működést. • Páralecsapódás és csepegés léphet fel a beltéri egységnél.
FŰTÉS	Kültéri hőmérséklet: –15 és 24°C között Beltéri hőmérséklet: 10–30°C	• Egy biztonsági alrendszer leállíthatja a működést.
SZÁRÍTÁS	Kültéri hőmérséklet: 10–46°C Beltéri hőmérséklet: 18–32°C Beltéri páratartalom: max. 80%	• Egy biztonsági alrendszer leállíthatja a működést. • Páralecsapódás és csepegés léphet fel a beltéri egységnél.

- A megadott páratartalom- és hőmérséklet-tartományon kívüli üzemelés esetén egy biztonsági berendezés letilthatja a rendszer működését.

AUTOMATIKUS · SZÁRÍTÁS · HŰTÉS · FŰTÉS · VENTILÁTOR üzemmód

A klímaberendezés a választott üzemmóddal üzemel.

A klímaberendezés az üzemmód-beállítást az újbóli bekapcsolásig megjegyzi.

■ Egy üzemmód bekapcsolása

1. Nyomja meg a **MODE** gombot, és válasszon egy módot.

- A gomb minden megnyomásakor az üzemmód beállítás eggyel ugrik.

 : AUTOMATIKUS  : FŰTÉS
 : SZÁRÍTÁS  : VENTILÁTOR
 : HŰTÉS

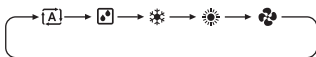

2. Nyomja meg a(z) **ON/OFF** gombot.

- "ON" jelzés jelenik meg a kijelzőn.
- A működésjelző lámpa kigyúl.

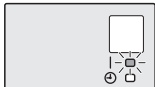

■ Egy üzemmód leállítása

3. Nyomja meg újra a(z) **ON/OFF** gombot.

- A(z) "ON" jelzés eltűnik a kijelzőről.
- Az ÜZEMBEN lámpa kialszik.

■ A hőmérséklet-beállítás módosítása

4. Nyomja meg a(z) **TEMP** gombot.

AUTOMATIKUS, HŰTÉS vagy FŰTÉS üzemmód	SZÁRÍTÁS vagy VENTILÁTOR üzemmód
Nyomja meg a  gombot a hőmérséklet emeléséhez, vagy a  gombot a csökkentéséhez.	A hőmérséklet-beállítás nem módosítható.
Állítsa be a kívánt hőmérsékletet. 	

AUTOMATIKUS · SZÁRÍTÁS · HŰTÉS · FŰTÉS · VENTILÁTOR üzemmód

■ A levegőfúvás sebességének módosítása

5. Nyomja meg a(z) gombot.

AUTOMATIKUS, HŰTÉS vagy VENTILÁTOR üzemmód	SZÁRÍTÁS üzemmód
A levegőfúvás 5 sebességfokozatra ("=" - "■", valamint "(A)" és "▲") beállításra programozható. 	A levegőfúvás sebessége nem módosítható.

- A beltéri egység csendes üzemmódja
Ha a levegőfúvás beállítása "▲", a beltéri egység zaja kisebb lesz.
Ez a funkció a berendezés csendesebb működtetésére használható.

MEGJEGYZÉS

■ Megjegyzések a FŰTÉS üzemmóddal kapcsolatban

- Mivel a klímaberendezés oly módon fűti a helyiséget, hogy a kültéri levegő melegét a belső térbe pumpálja, a fűtési teljesítmény kisebb, ha a kültéri hőmérséklet alacsony. Ha a fűtőhatás elégtelen, ajánlott a klímaberendezés használata mellett egy másik fűtési mód alkalmazása is.
- A hőszivattyú rendszer a szobát meleg levegő áramoltatásával fűti. Némi időbe telik, hogy a szoba melegezni kezdjen a fűtés bekapcsolása után.
- Fűtés üzemmód közben a kültéri egységen jég keletkezhet, ami a fűtési teljesítményt csökkenti. Ilyenkor a rendszer jégtelenítő működésre kapcsol, hogy a jeget eltávolítsa.
- Jégmentesítés alatt a beltéri egységben szünetel a meleg levegő fúvása.
- Jégmentesítés közben kopogó hang jelentkezik, ami nem jelenti azt, hogy a klímaberendezés hibás.

■ Megjegyzés a HŰTÉS üzemmóddal kapcsolatban

- A klímaberendezés úgy hűt, hogy a helyiségben lévő meleget a szabadba engedi. Ha tehát a kültéri hőmérséklet magas, akkor a klímaberendezés hűtőteljesítménye lecsökkenhet.

■ Megjegyzés a SZÁRÍTÁS üzemmóddal kapcsolatban

- A szárítógépes vezérlés igyekszik a helyiségből a nedvességet kiküszöbölni, és közben a hőmérsékletet a lehető legmagasabb szinten tartani. Automatikusan szabályozza a hőmérsékletet és a levegőfúvás sebességét; ezeknél a funkcióknál kézi beállítás nem lehetséges.

■ Megjegyzések az AUTOMATIKUS üzemmóddal kapcsolatban

- AUTOMATIKUS üzemmódban a működés megkezdésekor a rendszer választja ki a megfelelő üzemmódot (hűtés vagy fűtés), a helyiség és a kültéri levegő mért hőmérséklete alapján.
- A rendszer bizonyos időközönként automatikusan megismétli a beállítás kiválasztását, hogy a szoba hőmérsékletét a felhasználó által beállított szinten tarthassa.

■ Megjegyzés a VENTILÁTOR üzemmóddal kapcsolatban

- Ebben az üzemmódban csak a ventilátor működik.

■ Megjegyzés a levegőfúvás sebességével kapcsolatban

- Kisebb levegőfúvási sebességen a hűtő- vagy fűtőhatás is kisebb.

A levegőfúvás irányának beállítása

A kényelem kedvéért a levegőfúvás iránya állítható.

■ Automatikus legyezés indítása

A fel-le levegőfúvás iránya

Nyomja meg a(z)  gombot.

- "↕" jelzés jelenik meg a kijelzőn.
- A szárny (vízszintes terelőlap) legyezni kezd.

■ A szárny beállítása a kívánt állásba

- Ez a funkció akkor működik, ha a szárny automatikus legyezés üzemmódra van állítva.

Ha a szárny a kívánt állásban van,
nyomja meg a  gombot.

- A szárnyak abbahagyják a mozgást.
- A(z) "↕" jelzés eltűnik a kijelzőről.



A levegőfúvás irányának beállítása

■ A lamellák (függőleges terelőlapok) beállítása

A gomb segítségével állítsa be a lamellák helyzetét.
(A terelőlapok bal és jobb oldalán is talál állítógombot.)

- Ha az egység a helyiség sarkába van felszerelve, akkor a lamelláknak nem szabad a falak irányába mutatniuk. Ha a fal felé mutatnak, akkor a fal megtöri a légáramlatot, és így csökken a hűtés (vagy fűtés) hatásfoka.

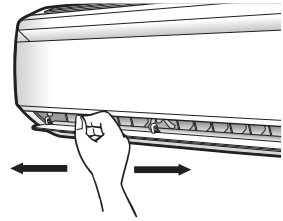

⚠ TUDNIVALÓK

- A szárny szögének beállítására mindig a távirányítót használja! Ha megpróbálja legyezés közben kézzel elmozdítani a szárnyat és a lamellákat, eltörhet a mechanikájuk.
- A lamellák állításakor legyen óvatos. A levegőkimenet mögött egy nagysebességű ventilátor forog.

MEGJEGYZÉS

■ Megjegyzések a szárny szögének beállításával kapcsolatban

- A szárny legyezésének kiterése függ az üzemmódtól. (Lásd az ábrát.)
- Ha a klímaberendezés FŰTÉS vagy SZÁRÍTÁS üzemmódban működik, és a szárny lefelé fújó állásban meglett állítva, akkor a páralecsapódás megelőzése érdekében a szárny automatikusan működésbe jön körülbelül egy óra múlva.

SZÁRÍTÁS vagy HŰTÉS üzemmódban

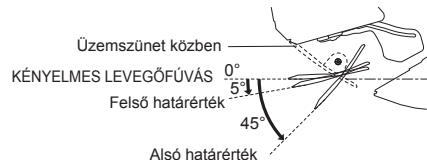

FŰTÉS üzemmódban

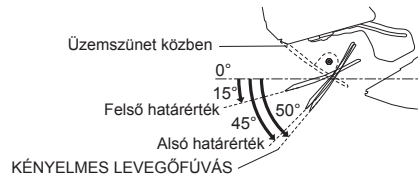

VENTILÁTOR üzemmódban



KÉNYELMES LEVEGŐFÚVÁS üzemmód

A tereőlapok felfelé irányítják a levegőt hűtés közben, illetve lefelé irányítják a levegőt fűtés közben, hogy a szobában tartózkodóknak ne okozzon kellemetlenséget az áramló levegő.

■ A KÉNYELMES LEVEGŐFÚVÁS üzemmód bekapcsolása

1. Nyomja meg a(z) gombot.

- A tereőlap helyzete megváltozik, megelőzve azt, hogy a levegőt közvetlenül a szobában tartózkodókra fújja.
 - "A" jelzés jelenik meg a kijelzőn.
 - A levegőfúvás sebessége automatikusra vált.
- HŰTÉS/SZÁRÍTÁS: A szárny felfelé fordul.
FŰTÉS: A szárny lefelé fordul.

■ A KÉNYELMES LEVEGŐFÚVÁS üzemmód kikapcsolása

2. Nyomja meg újra a(z) gombot.

- A szárny visszatér a KÉNYELMES LEVEGŐFÚVÁS üzemmód előtti állásba.
- A(z) "A" jelzés eltűnik a kijelzőről.

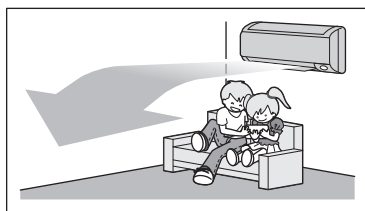

HŰTÉS üzemmód

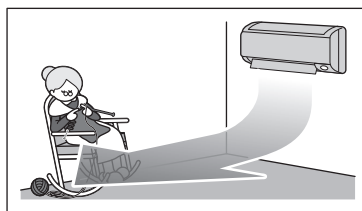

FŰTÉS üzemmód

MEGJEGYZÉS

■ Megjegyzések a KÉNYELMES LEVEGŐFÚVÁS üzemmóddal kapcsolatban

- A tereőlap helyzete megváltozik, megelőzve azt, hogy a levegőt közvetlenül a szobában tartózkodókra fújja.
- Az ERŐS és a KÉNYELMES LEVEGŐFÚVÁS üzemmód egyszerre nem használható. Mindig az utoljára kért üzemmóddé az elsőbbség.
- A levegőfúvás sebessége automatikusra vált. Ha a levegőfúvást közben felfelé vagy lefelé irányítják, akkor a KÉNYELMES LEVEGŐFÚVÁS üzemmód megszakad.

ERŐS üzemmód

Az ERŐS működés felgyorsítja a hűtést vagy fűtést, bármilyen üzemmódban. A berendezés a lehető legnagyobb teljesítményt adja le.

■ Az ERŐS üzemmód bekapcsolása

1. Nyomja meg a(z) gombot.

- Az ERŐS módú működés 20 perc múlva leáll. Azután a rendszer automatikusan tovább működik az ERŐS üzemmód előtti beállításokkal.
- "❄️" jelzés jelenik meg a kijelzőn.

■ Az ERŐS üzemmód kikapcsolása

2. Nyomja meg újra a(z) gombot.

- A(z) "❄️" jelzés eltűnik a kijelzőről.



MEGJEGYZÉS

■ Megjegyzések az ERŐS üzemmóddal kapcsolatban

- ERŐS üzemmódban néhány funkció nem használható.
- Az ERŐS üzemmódot nem lehet a GAZDASÁGOS vagy a KÉNYELMES LEVEGŐFÚVÁS üzemmóddal együtt használni. Mindig az utoljára kért üzemmóddé az elsőbbség.
- Az ERŐS üzemmód csak működő berendezésnél választható.
- Az ERŐS üzemmódban nem növekszik a klímaberendezés teljesítménye, ha a klímaberendezés már eleve maximális teljesítménnyel üzemelt.
- **HŰTÉS, FŰTÉS vagy AUTOMATIKUS üzemmód**
A legnagyobb hűtő-, illetve fűtőhatás eléréséhez a kültéri egység teljesítményét növeli, a levegőfúvás sebességét a legnagyobbra állítja a vezérlés. A hőmérséklet és a levegőfúvás beállítás nem módosítható.
- **SZÁRÍTÁS üzemmódban**
A hőmérséklet-beállítás 2,5°C-kal csökkent, és a levegőfúvás sebessége erősebbre van állítva.
- **VENTILÁTOR üzemmódban**
A levegőfúvás sebessége a legnagyobb értéken rögzített.

GAZDASÁGOS üzemmód

A GAZDASÁGOS üzemmód egy olyan funkció, amely hatékony működést tesz lehetővé azáltal, hogy korlátozza a maximális teljesítményfelvételt. A funkció hasznos például olyan esetekben, amikor ügyelni kell arra, hogy a hálózati megszakító ne kapcsoljon le, ha a rendszer más berendezésekkel egyidejűleg működik.



■ A GAZDASÁGOS üzemmód bekapcsolása

1. Nyomja meg a(z)  gombot.

- "❄️" jelzés jelenik meg a kijelzőn.

■ A GAZDASÁGOS üzemmód kikapcsolása

2. Nyomja meg újra a(z)  gombot.

- A(z) "❄️" jelzés eltűnik a kijelzőről.

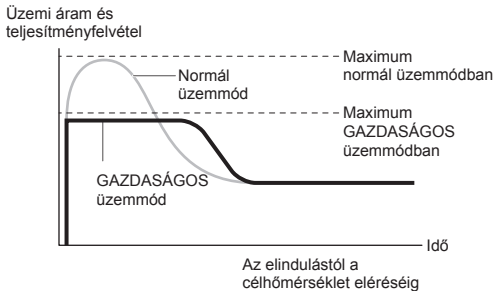

- Ez az ábra csak szemléltetési célokra szolgál.
- * A klímaberendezés GAZDASÁGOS üzemmódban mérhető maximális üzemi árama és teljesítményfelvétele függ a csatlakoztatott kültéri egységtől.

MEGJEGYZÉS

■ Megjegyzések a GAZDASÁGOS üzemmóddal kapcsolatban

- A GAZDASÁGOS üzemmód csak működő berendezésnél választható.
- A GAZDASÁGOS üzemmód egy olyan funkció, amely hatékony működést tesz lehetővé azáltal, hogy korlátozza a kültéri egység maximális energiafogyasztását (működési frekvenciáját).
- A GAZDASÁGOS üzemmód AUTOMATIKUS, HŰTÉS, SZÁRÍTÁS és FŰTÉS üzemmódban választható.
- Az ERŐS és a GAZDASÁGOS üzemmód egyszerre nem használható. Mindig az utóljára kért üzemmóddé az elsőbbség.
- Ha a teljesítményfelvétel eleve alacsony, akkor előfordulhat, hogy a GAZDASÁGOS üzemmódra váltással a teljesítményfelvétel nem csökken.

KIKAPCSOLÁS-IDŐZÍTÉS üzemmód

Az időszabályzó funkcióval automatikusan be- vagy kikapcsolható a légkondicionáló éjszaka vagy reggel. A KIKAPCSOLÁS-IDŐZÍTÉS (off timer) és a BEKAPCSOLÁS-IDŐZÍTÉS (on timer) funkció egymással kombinálva is használható.

■ A KIKAPCSOLÁS-IDŐZÍTÉS használata

1. Nyomja meg a(z) **OFF** gombot.



"HR." jelzés jelenik meg a kijelzőn.

Az **OFF** gomb megnyomásakor az időpont 1 órát ugrik előre.

Az időtartam 1 és 9 óra között állítható be.

• Az IDŐZÍTÉS lámpa kigyullad.

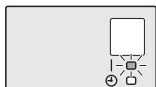

■ A KIKAPCSOLÁS-IDŐZÍTÉS törlése

2. Nyomja meg a(z) **CANCEL** gombot.

• A(z) "HR." jelzés eltűnik a kijelzőről.

• Az IDŐZÍTÉS lámpa kialszik.



MEGJEGYZÉS

■ Megjegyzés az IDŐZÍTÉS üzemmóddal kapcsolatban

• Ha megadják a BEKAPCSOLÁSI vagy KIKAPCSOLÁS-IDŐZÍTÉST, a beállítást a készülék a memóriájában eltárolja. A távirányító elemeinek cseréjekor a memória törlődik.

■ ÉJJELI mód

• Ha meg van adva KIKAPCSOLÁS-IDŐZÍTÉS, a klímaberendezés automatikusan kiigazítja a hőmérséklet-beállítást (0,5°C-kal magasabbra hűtéskor és 2,0°C-kal alacsonyabbra fűtéskor), hogy a kényelmes alvás érdekében megelőzze a túlzott hűtést vagy fűtést.

BEKAPCSOLÁS-IDŐZÍTÉS üzemmód

■ A BEKAPCSOLÁS-IDŐZÍTÉS használata

1. Nyomja meg a(z) **ON** gombot.

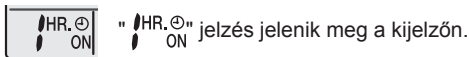

Az **ON** gomb megnyomásakor az időpont 1 órát ugrik előre.

Az időtartam 1 és 12 óra között állítható be.

- Az IDŐZÍTÉS lámpa kigyullad.

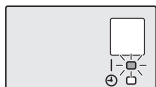

■ A BEKAPCSOLÁS-IDŐZÍTÉS kikapcsolása

2. Nyomja meg a(z) **CANCEL** gombot.

- A(z) "HR. ON" jelzés eltűnik a kijelzőről.
- Az IDŐZÍTÉS lámpa kialszik.

■ A BE- és KIKAPCSOLÁS-IDŐZÍTÉS kombinálása.

- A 2 időzítés kombinálását mutatja az alábbi példa.
- Az "ON" és az "OFF" jelzés jelenik meg a kijelzőn.



MEGJEGYZÉS

- Az alábbi esetekben az időszabályzót újra be kell állítani.
 - Ha az elektromos áramot lekapcsolták.
 - Áramkimaradás után
 - Ha a távirányítóban elemet cseréltek.

Ápolás és tisztítás



TUDNIVALÓK

Tisztítás előtt állítsa le a működést, és kapcsolja ki a főkapcsolót.

Egységek

■ Beltéri egység és távirányító

1. Törölje le puha, száraz ronggyal.

■ Elülső panel

1. Nyissa fel az elülső panelt.

- Fogja meg az elülső panelt kétoldalt a füléknél fogva, és nyissa fel.

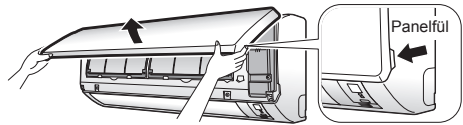

2. Vegye le az elülső panelt.

- Csúsztassa az elülső panelt jobbra vagy balra, és közben húzza maga felé.
- Ez a mozdulat kikapcsolja az elülső panel forgócsapját az egyik oldalon.
- Akassza ki ugyanígy a másik oldalról is az elülső panel forgócsapját.

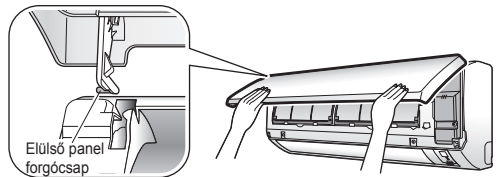

3. Tisztítsa meg az elülső panelt.

- Letörölheti egy puha, nedves ronggyal.
- Csak semleges oldószereket szabad használni.
- Ha a panel vízzel lett lemosva, utána törölje meg puha, száraz ronggyal, és szárítsa meg árnyékos helyen.

4. Tegye fel az elülső panelt.

- Illesse az elülső panel két oldalán lévő forgócsapot a mélyedésekbe, és nyomja a panelt a helyére.
- Csjukja le óvatosan az elülső panelt. (Nyomja meg a panelt kétoldalt és középen.)

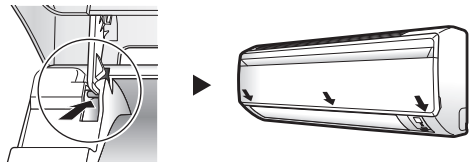

TUDNIVALÓK

- Ne érjen a beltéri egység fém alkatrészeihez! Ha forró fémrészekhez ér, az sérülést okozhat.
- Az elülső panel eltávolításakor vagy felszerelésekor erős, stabil székre álljon, és óvatosan mozogjon.
- Le- és felszerelés közben fogja a panelt jó erősen, nehogy leessen.
- Tisztításhoz ne használjon 40°C-nál melegebb vizet, benzint, hígítót vagy egyéb illékony oldószert, súrolószivacsot vagy egyéb dörzsölő eszközt.
- Tisztítás után ellenőrizze, hogy az elülső panel jól van-e a helyén.

Szűrők

1. Húzza ki a levegőszűrőket.

- Nyissa fel az előlső panelt.
- Nyomja felfelé egy kicsit a levegőszűrők közepén található fület, majd húzza lefelé.

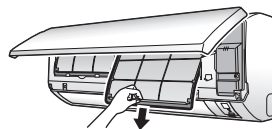

2. Vegye ki a titán-apatit fotokatalitikus légtisztító szűrőt.

- Fogja a mélyedéseknél a keretet, és akassza ki a 4 pecket.

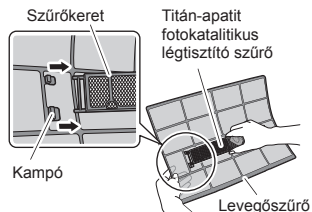

3. Tisztítson meg vagy cseréljen ki minden szűrőt.

3-1 Levegőszűrő

3-1-1 Mossa át vízben a levegőszűrőket, vagy tisztítsa meg porszívóval.

- Ha a por nem akar lejönni róla, akkor mossa el langyos, semleges kémhatású mosószeres vízben, majd árnyékos helyen szárítsa meg őket.
- Vegye ki a titán-apatit fotokatalitikus légtisztító szűrőt.
- Tanácsos a levegőszűrőket 2 hetente megtisztítani.

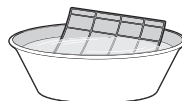
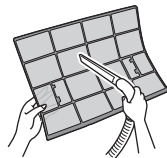

Ápolás és tisztítás

3-2 Titán-apatit fotokatalitikus légtisztító szűrő

A titán-apatit fotokatalitikus légtisztító szűrő tisztító hatása megújítható, ha félfévente vízzel átmossa. Cseréje 3 évente ajánlott.

[Karbantartás]

3-2-1 Porszívózza le a port, és ha erősen szennyezett, akkor áztassa be meleg vízbe körülbelül 10–15 percre.

- Vízzel mosás közben ne vegye ki a szűrőt a keretből!

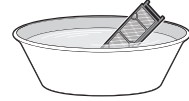

3-2-2 Mosás után rázza le róla a vizet, és árnyékos helyen hagyja megszáradni.

- A szűrő anyaga poliészter, ezért nem szabad kicsavarni!

[Csere]

3-2-3 A szűrőt vegye ki a szűrőkeret fülei mögül, és tegyen be egy új szűrőt.

- A szűrőkeretet nem szabad eldobni. A titán-apatit fotokatalitikus légtisztító szűrő cseréjekor a szűrőkeretet újra fel kell használni.
- Az elhasznált szűrőket a nem égethető hulladék közé kell dobni.

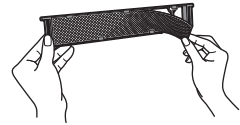

4. Tegye be a levegőszűrőt és a titán-apatit fotokatalitikus légtisztító szűrőt, ahogy volt, és csukja le az elülső panelt.

- Illessze a szűrők peckeit az elülső panel mélyedéseibe. Lassan engedje vissza az elülső panelt, és nyomja meg a 3 jelzett ponton. (Egy-egy kétoldalt és egy középen)

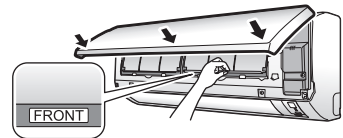

MEGJEGYZÉS

- Működés elszennyeződött szűrőkkel:

- (1) A levegőt nem tudja szagtalanítani.
- (2) Nem tisztítja a levegőt.
- (3) Gyenge lesz a fűtés vagy hűtés.
- (4) Szag keletkezhet.

- A titán-apatit fotokatalitikus légtisztító szűrő cseréjével kapcsolatban érdeklődjön ott, ahol a klímaberendezést vásárolta.
- Az elhasznált szűrőket a nem égethető hulladék közé kell dobni.

Elem	Cikkszám
Titán-apatit fotokatalitikus légtisztító szűrő (keret nélkül), 1 készlet	KAF970A46

Ellenőrzés

Ellenőrizze, hogy a kültéri egység alapzata, rögzítése vagy egyéb szerelvényei nem sérültek vagy rozsdásak-e.



Ellenőrizze, hogy a beltéri és a kültéri egység levegőbemeneténél és -kimeneténél semmi ne akadályozza az áramlást.

Ellenőrizze, hogy a kondenzvíz akadálytalanul jön-e a kondenzvíztömlőből hűtés vagy szárítás (COOL/DRY) módban.

- Ha nem jön kondenzvíz, akkor a beltéri egységben lehet szivárgás. Ilyen esetben állítsa le a működést, és keresse meg a szervizt.

■ Hosszabb üzemszünet előtt

1. Üzemeltesse a berendezést VENTILÁTOR módban egy száraz, napsütéses napon néhány óráig, hogy kiszáradjon a belseje.

- Nyomja meg a  és válassza ki a VENTILÁTOR üzemmódot.
- A(z)  gomb megnyomására elindul az üzemmód.

2. Ha a működés leáll, kapcsolja le a szobai klímaberendezés főkapcsolóját.

3. Tisztítsa meg a levegőszűrőket, és tegye vissza őket.

4. Vegye ki az elemeket a távirányítóból.

Javasoljuk, hogy végeztesen időszakosan karbantartást.

A klímaberendezés belseje néhány szezon alatt elszennyeződhet, ez a teljesítményt lerontja. Ajánlatos egy szakemberrel időnként karbantartást végeztetni, a felhasználó általi tisztítás mellett. A szakember általi karbantartással kapcsolatban érdeklődjön ott, ahol a klímaberendezést vásárolta. A karbantartás költségeit a felhasználónak kell fedeznie.

Fontos információk a használt hűtőközeggel kapcsolatban.

Ez a készülék fluortartalmú, üvegházhatást okozó gázokat tartalmaz, melyekre a Kiotói Jegyzőkönyv vonatkozik.

Hűtőközeg típusa: **R410A**

GWP⁽¹⁾ érték: **1975**

⁽¹⁾ GWP = globális felmelegedési potenciál (Global Warming Potential)

Európai uniós és helyi jogszabályok a hűtőközeg-szivárgás rendszeres időközönkénti ellenőrzését tehetik kötelezővé. További információkért forduljon a helyi márkaképviselethez.

Hibaelhárítás

Az elhárítás módja alapján a hibaelhárítási intézkedések két kategóriába sorolhatók. Az adott jelenségnek megfelelően kell intézkedni.



Nem probléma

- Az alábbi jelenségek nem jeleznek hibát. A használat folytatható.



Ellenőrzés

- Kérjük, ellenőrizze az alábbiakat, mielőtt egy szerelőt hív.

A szárny nem azonnal kezd legyezni.

- A klímaberendezés a szárnyak helyzetét állítja be. A szárnyak hamarosan mozgásba jönnek.



A FŰTÉS üzemmód hirtelen leáll, és áramló hang hallható.

- Folyamatban van a kültéri egység leolvasztása. A FŰTÉS üzemmód akkor indul el, amikor a kültéri egység leolvasztása megtörtént. Körülbelül 4–12 percet várni kell.



A működés csak késéssel indul.

- Amikor a "BE/KI" gombot lenyomják közvetlenül a működés leállítása után.
- Amikor üzemmódot váltanak.
- Ez a légkondicionáló védelmét szolgálja. Körülbelül 3 percet kell várni.



Hang hallható.

■ Víz áramlásához hasonló hang

- Ezt a hangot a hűtőközeg adja, ahogy a klímaberendezésben folyik.
- Ilyen hang keletkezhet hűtés vagy szárítás üzemmódban a klímaberendezés kondenzvizének kiszivattyúzásakor.
- Ha a többi helyiségben a beltéri egységek működnek, a hűtőközeg akkor is áramlik a klímaberendezésben, ha a klímaberendezés nem működik.

■ Fűtató hang

- Ezt a hangot a hűtőközeg adja, ahogy az üzemmódot váltó klímaberendezésben áramlik.

■ Kopogó hang

- Ez a hang akkor keletkezik, amikor a klímaberendezés a hőmérsékletváltozás miatt kissé zsugorodik, vagy éppen tágul.

■ Kattogó hang működés közben vagy készenléti állapotban

- Ezt a hangot a hűtőközeg-elzárószelepek vagy az elektromos alkatrészek működése adja.

■ Dobogó hang

- Ez a hang akkor hallatszik a klímaberendezésből, amikor elszívó ventilátor működik, és a helyiség ajtajai csukva vannak. Nyisson ablakot, vagy kapcsolja ki az elszívó ventilátort.



A kültéri egység vizet vagy gőzt ereszt.

■ FŰTÉS üzemmódban

- A kültéri egységre rakódott jég a jégtelenítő működés közben vízzé vagy gőzzé alakul.

■ HŰTÉS vagy SZÁRÍTÁS üzemmódban

- A levegő nedvessége víz alakban kiválik a kültéri egység hideg csövein, és lecsöpög.



A klímaberendezés nem működik. (A működésjelző lámpa nem világít.)

- Nincs a főkapcsoló kikapcsolva vagy egy biztosíték kiégve?
- Nem lépett fel áramkimaradás?
- Vannak a távirányítóban elemek?
- Az időszabályzó beállítása jó?



A FŰTÉS üzemmód bekapcsolásakor nem jön meleg levegő.

- A klímaberendezés melegszik. Körülbelül 1–4 percet várni kell. (A rendszer csak akkor kezdi a levegőt áramoltatni, ha egy bizonyos hőmérsékletet már elért.)



A működés hirtelen leáll. (A működésjelző lámpa villog.)

- Tiszták a levegőszűrők?
Tisztítsa meg a levegőszűrőket.
- Nem akadályozza valami az áramlást a beltéri és/vagy a kültéri egység levegőbemeneténél vagy -kimeneténél?
- Kapcsolja ki a berendezést, és vegyen el az útból minden akadályt. Azután kapcsolja be újra, és próbálja a klímaberendezést a távirányítóval működésbe hozni. Ha a lámpa még mindig villog, vegye fel a kapcsolatot a szervizzel.



A működés hirtelen leáll. (A működésjelző lámpa világít.)

- A rendszer védelme érdekében a légkondicionáló leállhat jelentősebb áramingadozás fellépésekor. A működés automatikusan újraindul körülbelül 3 perc múlva.



A beltéri egységből köd gomolyog.

- Akkor fordul elő, ha a szoba levegőjéből a HŰTÉS üzemmód közben bejövő hideg levegő kicsapja a nedvességet.
- Ennek az oka az, hogy a hőcserélő lehűtötte a szoba levegőjét, ezért jégmentesítés üzemmódban pára képződik.



Hibaelhárítás

A hűtő- vagy fűtőhatás gyenge.

- Tiszták a levegőszűrők?
- Nem akadályozza valami az áramlást a beltéri és/vagy a kültéri egység levegő-bemeneténél vagy -kimeneténél?
- A hőmérséklet beállítása jó?
- Az ablakok és ajtók zárva vannak?
- A levegőfúvás sebessége és a levegőfúvás irányának beállítása jó?



A kültéri ventilátor forog, pedig a klímaberendezés nem is üzemel.

■ A működés leállása után

- A kültéri ventilátor tovább forog még 60 másodpercig a rendszer védelme érdekében.
- **Ha a klímaberendezés nincs bekapcsolva**
 - Ha a kültéri hőmérséklet nagyon magas, a kültéri ventilátor a rendszer védelme érdekében forogni kezd.



A távirányító nem működik megfelelően.

- **Nincs semmilyen jelzés a távirányítón.**
- **A távirányító csak közelről működik.**
- **A kijelző fekete vagy gyenge kontrasztú.**
- **A kijelzőn össze-vissza jelennek meg jelzések.**
 - A távirányító hibás működését az elemek lemerülése okozza. Az összes elemet új AAA.LR03 (alkáli) telepekre cserélni. Az elemek behelyezésével kapcsolatos részleteket lásd a kézikönyv másik részében. (7. oldal)



Működés közben szokatlan dolog történik.

- A klímaberendezést a villámok vagy a rádióhullámok megzavarhatják. A főkapcsolót kapcsolja ki, kapcsolja be újra, és próbálja a klímaberendezést a távirányítóval működésbe hozni.



A beltéri egységnek szaga van.

- Olyankor fordul elő, amikor a szobából, bútorokból eredő szagok és cigarettafüst lerakódtak a készülékben, és a levegőfúvás közben távoznak.
(Javasoljuk, hogy ilyen esetben tisztíttassa meg a beltéri egységet egy szakemberrel. Érdeklődjön márkaszerviznél.)



Hívja a szervizt azonnal:

FIGYELMEZTETÉS

- Ha szokatlan dolgot (pl. égett szagot) észlel, állítsa le a működést, és kapcsolja ki a főkapcsolót. A meghibásodott berendezés további működtetése károkat, áramütést vagy tüzet okozhat. Érdeklődjön az egyik kijelölt márkaszerviznél.
- Ne próbálja meg a klímaberendezést saját maga javítani vagy átalakítani. A szakszerűtlen beavatkozás áramütést vagy tüzet okozhat. Érdeklődjön az egyik kijelölt márkaszerviznél.

Ha az alábbiakat észleli, hívja azonnal a szervizt!

- A tápkábel szokatlanul meleg vagy sérült.
- Működés közben furcsa zaj hallható.
- A biztonsági megszakító, egy biztosíték vagy egy földzárlat-megszakító gyakran megszakítja a működést.
- Egy kapcsoló vagy gomb időnként nem működik.
- Ha égett szagot érez.
- Víz folyik a beltéri egységből.

 Kapcsolja le a főkapcsolót, és hívja a szervizt.

■ Áramkimaradás után

A klímaberendezés működése automatikusan újraindul körülbelül 3 perc múlva. Csak néhány percet várni kell.

■ Villámlás

Ha villámlik a közelben, állítsa le a működést, és kapcsolja ki a főkapcsolót a rendszer védelme érdekében.

Hulladékelhelyezési követelmények



A készüléken és a távirányítóhoz mellékelt elemeken ez a szimbólum látható.

Ez a szimbólum azt jelzi, hogy az elektromos vagy elektronikai készülékeket és az elemeket nem szabad a háztartási hulladék közé elhelyezni.

Az elemek esetében a szimbólum alá egy vegyjel is lehet nyomtatva. Ez a vegyjel azt mutatja, hogy az elem egy meghatározott koncentráció felett tartalmaz nehézfémeket.

A vegyjelek a következők lehetnek:

■ Pb: ólom (>0,004%)

Ne próbálja meg a készüléket háziilag szétszerelni: a berendezés szétszerelését, a hűtőközeg, az olaj és egyéb alkatrészek kezelését a vonatkozó helyi és nemzeti előírásoknak megfelelően egy szakképzett szerelő tudja csak elvégezni.

A berendezések és a használt elemek alkatrészeit és anyagait csak speciális berendezésekkel és üzemekben lehet szétszerelni és újrahasznosításra alkalmassá tenni.

Az előírás szerinti elhelyezéssel egyben megelőzheti a környezetre és emberi egészségre gyakorolt káros hatásokat.

További információkért forduljon a márkaképviselőhöz vagy a helyi hatóságokhoz.

Hibaelhárítás

Hibakeresés.

Hibakeresés a távirányítóval

A távirányító képes hibakódot venni a beltéri egységtől.

1. Ha a **CANCEL** gombot 5 másodpercnél tovább tartják lenyomva, a "00" jelzés kezd villogni a hőmérséklet-kijelzésnél.

2. Nyomja meg többször a **CANCEL** gombot, amíg egy hosszú sípolás nem hallható.

- A hosszú sípolás kíséretében kijelzett kódok az alábbiak.

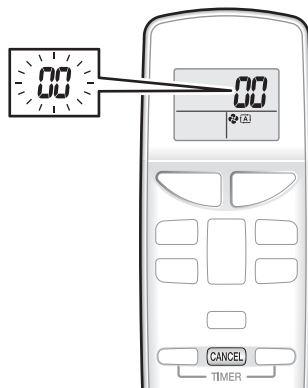

	KÓD	JELENTÉS
RENDSZER	00	RENDBEN
	UA	BELTÉRI-KÜLTÉRI EGYSÉG KOMBINÁCIÓ HIBA
	U0	HŰTŐKÖZEGHIÁNY
	U2	FESZÜLTÉSESÉS VAGY TÚLFESZÜLTÉG A TÁPÁRAMKÖRBE
	U4	ÁTVITELI ZAVAR (A BELTÉRI ÉS A KÜLTÉRI EGYSÉG KÖZÖTT)
BELTÉRI EGYSÉG	A1	BELTÉRI PCB-HIBA
	A5	NAGYNYOMÁSÚ SZABÁLYOZÁS VAGY A JÉGMENTESÍTÉS
	A6	VENTILÁTORMOTOR HIBA
	C4	HIBÁS A HŐCSERÉLŐ HŐMÉRSÉKLET-ÉRZÉKELŐJE
	C9	HIBÁS A BEJÖVŐ LEVEGŐ HŐMÉRSÉKLET-ÉRZÉKELŐJE
KÜLTÉRI EGYSÉG	EA	HŰTÉS-FŰTÉS KAPCSOLÁSI HIBA
	E1	ÁRAMKÖRI KÁRTYA HIBA
	E5	TÚLTERHELÉS KEZDETE
	E6	HIBÁS KOMPRESSZORINDULÁS
	E7	DC VENTILÁTORMOTOR HIBA
	E8	BEMENET TÚLÁRAM
	F3	FŰVŐCSÓ-SZABÁLYOZÁS, MAGAS HŐMÉRSÉKLET
	F6	NAGYNYOMÁSÚ SZABÁLYOZÁS (HŰTÉSKOR)
	H0	SZENZOR HIBA
	H6	HIBÁS HELYZETÉRZÉKELŐ SZENZOR - A MŰKÖDÉS LEÁLLÍTVA
	H8	DC ÁRAMÉRZÉKELŐ HIBA
	H9	HIBÁS A BEJÖVŐ LEVEGŐ HŐMÉRSÉKLET-ÉRZÉKELŐJE
	J3	HIBÁS A FŰVŐCSÓ HŐMÉRSÉKLET-ÉRZÉKELŐJE
	J6	HIBÁS A HŐCSERÉLŐ HŐMÉRSÉKLET-ÉRZÉKELŐJE
	L3	ELEKTROMOS ALKATRÉSZEK MELEGEDÉSE HIBA
	L4	TÚL MAGAS HŐMÉRSÉKLET AZ INVERTER ÁRAMKÖR HŰTŐBORDAJÁN
	L5	KIMENET TÚLÁRAM
	P4	HIBÁS AZ INVERTER ÁRAMKÖR HŰTŐBORDAJÁNAK HŐMÉRSÉKLET-ÉRZÉKELŐJE

MEGJEGYZÉS

- Egy rövid és 2 gyorsan egymást követő sípolás jelzi a nem érvényes kódokat.
- A kijelzett kódok törléséhez, tartsa lenyomva a **CANCEL** gombot 5 másodpercig. A kijelzés magától is eltűnik, ha a gombot 1 percig nem nyomják meg.

DAIKIN INDUSTRIES, LTD.

Head office:

Umeda Center Bldg., 2-4-12, Nakazaki-Nishi,
Kita-ku, Osaka, 530-8323 Japan

Tokyo office:

JR Shinagawa East Bldg., 2-18-1, Konan,
Minato-ku, Tokyo, 108-0075 Japan
http://www.daikin.com/global_ac/

DAIKIN EUROPE NV

Zandvoordestraat 300, B-8400 Oostende, Belgium

A kétdimenziós vonalkód
a gyártási kód.

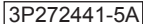
66162642  M10B104A (1101) 