

Kühl-, Gefriermöbel und Klimageräte

Service Thermostat Nr.	Anwendung	Drehknopfstellung					Abtau- begren- zung	Kapillar- rohrlänge mm
		Kalt (7) aus	Normal (4)		Warm (1)			
			aus	ein	aus	ein		
VC 101	**Kühlschrank	-22,5	-12,5	-4,5	-5	+2		1200
VA 102	Absorber- Kühlschrank	-18	-7	-4,5		+3,5		1200
VF 103	Gefriermöbel	-32	-23,5	-18	-16,5	-12		2000
VP 104	**Kühlschrank Abtau-Druckknopf	-22	-15	-3		-1	+7,5	1600
VS 105	Gefriermöbel Signal aktiv	-34	-24	-18,5	-16,5	-12		2000
VR 106	Gefriermöbel Signal passiv	-32			-20	-15		2000
VB 107	Wasserkühler	-3	+3	+7,5		+12,5		2000
VI 109	Kühlmöbel zyklische Abtauung	-21	-6,5	Konstant +4,5	-6,5			2000
VC 110	*Kühlschrank Flaschenkühler	-12	-7	±0		+4		2000
VP 111	***Kühlschrank Abtau-Druckknopf	-31	-23	-13		-5	+5	1500
VI 112	***Kühlschrank zyklische Abtauung	-28	-18	Konstant +5	-11			1500

Normal- Thermostat

VC 101
VA 102
VF 103
VB 107
VC 110

3300265-1

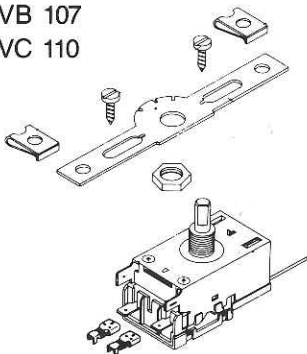
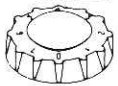

Signal- Thermostat

VS 105
VR 106

3300265-1

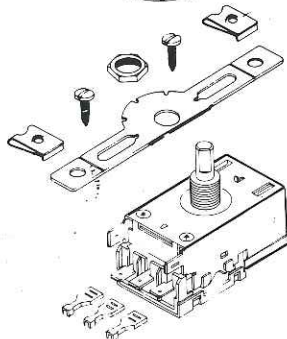
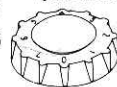

Konstant-ein-Thermostat

für zyklische
Abtauung

VI 109
VI 112

3300265-1

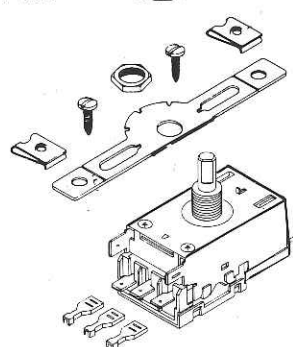
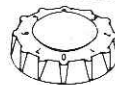

Druckknopf Abtau- Thermostat

VP 104
VP 111

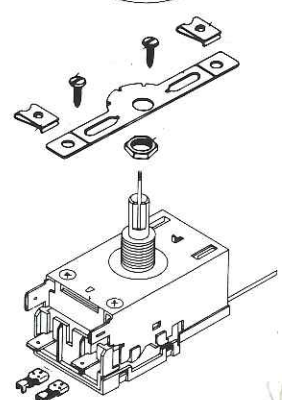

Alle Geräte mit Zubehör und einzelverpackt

VS 105

für Gefriermöbel, Signal aktiv

(K 54-H 1404/A 54-121 B) *-34 -12 2M*

Es ist darauf zu achten, daß dieser Regler nicht in Verbindung mit Niederspannungs-Warnerichtungen verwendet wird. In diesen Fällen muß ein Temperaturregler der Serie A 10 Signal, der 2 voneinander elektrisch getrennte Schalter besitzt, eingesetzt werden.

kann als Ersatzregler für nachstehende Typen verwendet werden:

A 10-2525	A 10-3832	A 54-100	A 54-120	K 54 H 1111	K 54 H 1432	K 54 L 1828	K 54 L 1864	K 54 P 1134
A 10-2538	A 10-3833	A 54-101	A 54-122	K 54 H 1113	K 54 H 1433	K 54 L 1832	K 54 L 7510	K 54 P 1135
A 10-3502	A 10-3834	A 54-102	A 54-123	K 54 H 1116	K 54 H 1434	K 54 L 1835	K 54 P 1100	K 54 P 1138
A 10-3503	A 10-3907	A 54-103	A 54-124	K 54 H 1118	K 54 H 1435	K 54 L 1838	K 54 P 1101	K 54 P 1140
A 10-3513	A 10-3911	A 54-104	A 54-126	K 54 H 1400	K 54 H 1438	K 54 L 1839	K 54 P 1102	K 54 P 1143
A 10-3523	A 10-3913	A 54-105	A 54-127	K 54 H 1401	K 54 H 1439	K 54 L 1840	K 54 P 1103	K 54 P 1144
A 10-3524	A 10-3915	A 54-106	A 54-129	K 54 H 1403	K 54 L 1802	K 54 L 1841	K 54 P 1104	K 54 P 1145
A 10-3526	A 10-3916	A 54-108	A 54-130	K 54 H 1405	K 54 L 1803	K 54 L 1842	K 54 P 1108	K 54 P 1146
A 10-3536	A 10-3917	A 54-109	A 54-131	K 54 H 1406	K 54 L 1804	K 54 L 1845	K 54 P 1109	K 54 P 1148
A 10-3544	A 10-3918	A 54-110	A 54-132	K 54 H 1408	K 54 L 1805	K 54 L 1848	K 54 P 1110	K 54 P 1152
A 10-3815	A 10-3919	A 54-111	A 54-133	K 54 H 1410	K 54 L 1806	K 54 L 1850	K 54 P 1113	K 54 P 1153
A 10-3817	A 10-3923	A 54-112	A 54-135	K 54 H 1414	K 54 L 1807	K 54 L 1852	K 54 P 1114	K 54 P 1155
A 10-3822	A 10-3925	A 54-113	A 54-136	K 54 H 1417	K 54 L 1810	K 54 L 1853	K 54 P 1115	K 54 P 1158
A 10-3823	A 10-3928	A 54-114	A 54-1504	K 54 H 1418	K 54 L 1812	K 54 L 1854	K 54 P 1116	K 54 P 1159
A 10-3825	A 10-3929	A 54-115	K 54 H 1100	K 54 H 1419	K 54 L 1816	K 54 L 1855	K 54 P 1117	K 54 P 1160
A 10-3826	A 10-3930	A 54-116	K 54 H 1101	K 54 H 1422	K 54 L 1817	K 54 L 1856	K 54 P 1118	K 54 P 1161
A 10-3829	A 10-3935	A 54-117	K 54 H 1103	K 54 H 1426	K 54 L 1818	K 54 L 1857	K 54 P 1119	
A 10-3830	A 10-3938	A 54-118	K 54 H 1107	K 54 H 1428	K 54 L 1824	K 54 L 1859	K 54 P 1123	
A 10-3831	A 10-3949	A 54-119	K 54 H 1108	K 54 H 1430	K 54 L 1825	K 54 L 1860	K 54 P 1131	

VR 106

für Gefriermöbel, Signal passiv

(K 54-H 3400/A 54-7005 B) *-32 -15 24*

Es ist darauf zu achten, daß dieser Regler nicht in Verbindung mit Niederspannungs-Warnerichtungen verwendet wird. In diesen Fällen muß ein Temperaturregler der Serie A 10 Signal, der 2 voneinander elektrisch getrennte Schalter besitzt, eingesetzt werden.

kann als Ersatzregler für nachstehende Typen verwendet werden:

A 10-3501	A 10-3520	A 10-3759	A 10-3932	A 54-7002	A 54-7006	K 54 P 3103	K 54 P 3108
A 10-3504	A 10-3521	A 10-3818	A 10-3934	A 54-7003		K 54 P 3106	K 54 P 3110
A 10-3505	A 10-3535	A 10-3821	A 54-7000	A 54-7004	K 54 P 3102	K 54 P 3107	K 54 P 3112
A 10-3508	A 10-3757	A 10-3922	A 54-7001				

RANCO kistermosztátok

Tel.: 06-1-202-1111, Fax: 06-1-202-1112
 Adószám: 10316124-2-12

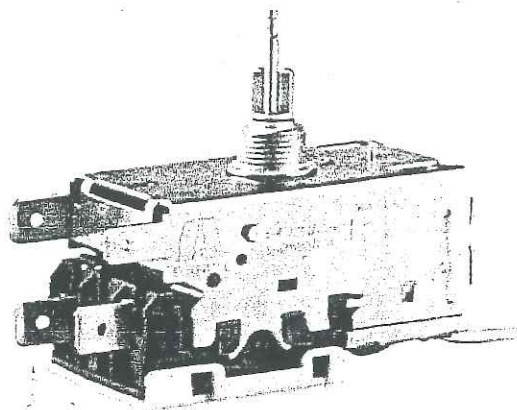

Típus	Felhasználás	Kapcsolási hőmérséklet (°C)		Jelzőlámpa kimenet	Kapilláriscső hossza (mm)
		HIDEG	MELEG		
		KI / BE	KI / BE		
K59-H2064	Háztartási, * és ** hűtőgépekhez	-20/-9	-11/-2		2000
K60-L2024	Háztartási, ** félautomata	-19/-9	-11/-1		1600
K60-P1014	Háztartási, ** félautomata	-24/-14,4	-6/-16		700
K59-H2803	Háztartási, *** automata	-31/+5	-22/+5		700
K59-H2805	Háztartási, *** automata, hátlapelpár.	-28/+5	-11/+5		1500
K59-H2808	Háztartási, *** automata, hátlapelpár.	-25/+2,5	-15,5/+2,5		700
K54-H1404	Háztartási, **** fagyasztó	-34/-27	-16,5/-12	✓	2000
K59-H1303	Kereskedelmi, automata	-21/+4,5	-6,5/+4,5		2000
K50-H1107	Kereskedelmi, palackhűtő	-3/+2	+8/+12,5		2000
K50-H1108	Kereskedelmi, palackhűtő (alacsony hőfokra állítható!)	-12/-4	-2,5/+4		2000
K61-L1502	Kereskedelmi, jégkészítő	-20/+6	-6/+6		2000
A22-02239	Klímatermosztát	-	+4,5/+27		1200