

Penta Plus

Riasztó vezérlőközpont

TELEPÍTŐI KÉZIKÖNYV
(8E006)

Tartalomjegyzék

1. ÁTTEKINTÉS	2
1.1 Műszaki adatok	2
1.2 Zónák	2
2. FELSZERELÉS, TELEPÍTÉS	5
2.1 Normál tartozékok Opcionális tartozékok	5
2.2 Bekötési ábra	6
2.3 Az egyes kapcsok bekötése	7
2.4 A kezelőbillentyűzet felszerelése	9
2.5 A rendszer bekapcsolása	9
3. A RENDSZER KEZELÉSE	10
3.1 Általános rész	10
3.2 A kezelőbillentyűzet elrendezése	10
3.4 Élesítés/hatástalanítás	11
3.5 Segélykérő gombok	13
3.6 Felhasználói kódok	13
3.7 Zónaáthidalás / Zónaáthidalás megszüntetése	14
3.8 Eseménynapló	15
3.9 További funkciók	16
4. A RENDSZER PROGRAMOZÁSA	17
4.1. Általános rész	17
4.2 Útmutató a programozáshoz	17
4.4 Periodikus teszt időzítés törlése	25
"A" FÜGGELÉK	26
PENTA PLUS - ALAPBEÁLLÍTÁSOK	27
PENTA PLUS - PROGRAMOZÁSI ŪRLAPOK	29

1. ÁTTEKINTÉS

1.1 MŰSZAKI ADATOK

Tápellátás:	Szekunder: 15 - 16,5 V AC; 22 - 30 VA transzformátor Akkumulátoros tartalék áramellátás: 12 V DC/3.2 Ah
Kimenőfeszültség:	13,5 - 14,0 V (hálózatról táplált)
Segédáram ellátás:	12,0 V DC névleges (akkumulátoros táplálás esetén) 13,5- 14,0 V (hálózatról táplált)
Csengő/sziréna kimenet:	12,0 V DC névleges (akkumulátoros táplálás esetén)
Zónák:	8 védelmi zóna, melyek felügyeletét 2,2 kohmos lezáró ellenállás látja el. 1 szabotázsjelző / BE/KI kulcsos kapcsolós zóna
Kezelőbillentyűzetek:	Max. 3 db, egymástól függetlenül címezhető kezelőbillentyűzet Áramfelvétel: Max. 100 mA, minden egyes kezelőbillentyűzet esetén. Max. 200 mA, ha három kezelőbillentyűzet kerül telepítésre. 3 db, felhasználó által kezdeményezhető segélykérő gomb
Felhasználói kódok:	6 (1 mesterkód, 3 normál felhasználói kód, 1 csendes riasztási kód és 1 telepítési kód) A jegyek száma felhasználói kódonként: 4
Üzemi hőmérséklet:	0 - +50 °C

1.2 ZÓNÁK

A Penta Plus vezérlőközpont nyolc védelmi zónát, valamint egy olyan szabotázsérzékelő zónát foglal magában, amely BE/KI kulcsos kapcsolóval való felhasználásra is definiálható. A nyolc védelmi zóna mindegyike egymástól függetlenül programozható és vezetékvégi ellenállással felügyelt. A Penta Plus vezérlőközpont számos zónareakció típust, köztük kijelölt tűzjelző zónát, nyújt egyedi programozáshoz, a telepítések széles skálájához való illesztés céljából. A betörésjelző zónák mindegyike beprogramozható úgy, hogy működésbe lépésekor szólaltasson meg szirénát, vagy csengőt, de beprogramozható csendes riasztásra is, amikor is csak üzenet kerül továbbításra a központi állomáshoz.

Az alábbiakban az egyes zónareakció típusok működési jellemzőit foglaljuk össze:

KERÜLETI ZÓNA

A kerületi zónák - megszakadásuk esetén - azonnal riasztanak.

javasolt alkalmazások: Olyan ajtókat, ablakokat védő mágnes működtetésű érintkezők, illetve érzékelők, melyeket sohasem használnak a védett helyiségbe való belépés céljára.

KÉSLELTETETT KERÜLETI ZÓNA

Ezen zónatípus esetén a zóna megszakadásakor belépési késleltetés indul, lehetővé téve a felhasználó számára, hogy a rendszert hatástalanítsa.

javasolt felhasználás: Olyan ajtókat védő mágnes működtetésű érintkezők, illetve érzékelők, melyeket rendszerint használnak a védett helyiségbe való belépés, illetve az onnan való eltávozás céljára.

FELTÉTELES ZÓNA

Amennyiben elsőként valamely késleltetett kerületi zónát szakítják meg, akkor a feltételes zónák nem okoznak riasztást, ha megszakításukra a belépési késleltetés ideje alatt kerül sor, ha viszont elsőként valamely feltételes zóna nyitására kerül sor, akkor azonnal riasztás történik.

javasolt felhasználás: Olyan területeket védő érzékelők, ahol kezelőbillentyűzet van felszerelve, vagy amelyeken át kell haladni ahhoz, hogy a kezelőbillentyűzethez el lehessen jutni.

Belső zóna

A belső zónák automatikusan áthidalódnak, amikor a rendszert a * és 9 billentyűkkel STAY élesítési módban élesítik.

javasolt alkalmazások: Az olyan belső területek védelmét ellátó érzékelők, ahol a felhasználó STAY módban történő élesítés esetén korlátozás nélküli mozgási lehetőséget igényel. Példa: hálószoba, fürdőszoba, belső irodák

24-ÓRÁS ZÓNA

A 24-órás zónák megszakadásuk hatására minden esetben riasztást váltanak ki, függetlenül attól, hogy a rendszer élesített, vagy hatástalanított állapotban van-e.

javasolt alkalmazások: Pánikriasztó gombok, üvegtörés-érzékelők, valamint 24-órás védelmet igénylő területek.

GYORS HUOKKAL RENDELKEZŐ KERÜLETI ZÓNA

Ez a zóna olyan kerületi zóna, melynek hurokreakció ideje 50 msec (szemben az összes többi hurok esetén érvényes 150 msec értékkel).

javasolt alkalmazások: Valamely védett terület külső részének megsértésére irányuló kísérlet érzékelésére használatos ütésérzékelők esetén

TÚZJELZŐ ZÓNA

Az 1. zóna definiálható kijelölt tűzjelző zónaként is és a nap 24 óráján át aktív, tekintet nélkül arra, hogy a rendszer élesített vagy hatástalanított állapotban van-e.

A vezérlőközpont tűz esetén ellenőriz minden, az ezen zónából érkező riasztás jelzést. A zóna megszólasakor a vezérlőközpont 1-perces időablakot nyit, ezen időtartam alatt a zónának ismét meg kell szólalnia ahhoz, hogy a vezérlőközpont tűzjelzést szolgáltatson. Amennyiben ez az 1-perces időtartam anélkül telik el,

hogy további jelzésre kerülne sor, akkor a vezérlőközpont figyelmen kívül hagyja az első észlelést. A tűzjelző zóna szaggatott csengő hanggal hangos riasztást is szolgáltat.

Javasolt alkalmazások: Tűzjelzésre használatos 4-erű füstérzékelők esetén

1.3 Kommunikáció telefonon keresztül

A Penta Plus vezérlőközpont lehetővé teszi maximum két (primer és biztonsági), központi állomással folytatandó kommunikációra, vagy "Kövess (Follow me)" formátumú felhasználásra szolgáló telefonszámok a rendszerbe való beprogramozását. Egy további telefonszám beprogramozható a távprogramozási visszahívás funkcióval kapcsolatos felhasználás céljára is. Mindegyik beprogramozott telefonszám max. 16-jegyű lehet.

A Penta Plus vezérlőközpont számos kommunikációs lehetőséget kínál és támogatja mind az impulzusrendszerű, mind a DTMF tárcsázási módot.

KÖZPONTI ÁLLOMÁSSAL FOLYTATOTT KOMMUNIKÁCIÓ

A vezérlőközpont beépített kommunikátora az alábbi protokollokat használja központi állomással való kommunikáció céljára:

- Contact ID
- 22pps 4/2 no parity (20pps 4/2 nincs paritás)

"KÖVESS (FOLLOW ME)" FUNKCIÓ

A "Kövess (Follow me)" funkció segítségével a vezérlőközpont tájékoztathatja a felhasználót valamely esemény előfordulásáról azáltal, hogy felhívja a felhasználó telefonszámát és két csipogó hangjelzést szolgáltat, melyet követően a telefonon lévő **3**, **6**, **9**, vagy **#** gomb megnyomásával megszólaltatható az előfordult riasztás típusát pontosan megadó számú hangjelzés. A hangjelzések száma a riasztás típusát jelzi, az alábbiak szerint:

Rövid hangjelzések sorozata	Riasztás betörésjelző zónából
1 hosszú hangjelzés	Riasztás a F billentyűvel, vagy tűzjelző zónából
2 hosszú hangjelzés	Riasztás az E, vagy a P billentyűvel, vagy zóna/kezelőbillentyűzet szabotázsjelzés

Azt követően, hogy a riasztási hangjelzések elhangzottak, a vezérlőközpont a telefonon lévő **3**, **6**, **9** vagy **#** gomb megnyomása hatására befejezi a hívást, vagy - amennyiben további riasztásokra került sor - a riasztási hangjelzések további csoportját szólaltatja meg.

Megjegyzés: *Az Electronics Line cég folyamatos DTMF módban működő telefonkészülék használatát ajánlja. Amennyiben csak Burst mód áll rendelkezésre, akkor előfordulhat, hogy többször kell megnyomni a gombot. "Kövess" funkció használata esetén a megfelelő eseménykódokhoz (11 - 18 címek) tetszőleges, 00-nál nagyobb értéket kell beprogramozni.*

HANGÜZENET (3601)

A 3601 olyan bővítőmodul, amely lehetővé teszi rövid üzenetek rögzítését. Riasztás esetén a vezérlőközpont felhívja a felhasználó telefonszámát és visszajátssza a rögzített üzenetet. A telefonon lévő 3, 6, 9 vagy # gomb megnyomásával nyugtázható az üzenet vétele.

1.4 Távprogramozás

Az Electronics Line cég által kifejlesztett távprogramozó szoftver lehetővé teszi a riasztórendszer személyi számítógépről történő programozását és kezelését. A szoftver átfogó interfészt biztosít a Penta Plus vezérlőközponthoz, megkönnyítve ezáltal a rendszer programozását és csökkentve a programozáshoz szükséges időt. A távprogramozáshoz való hozzáférés a 77-es címen beprogramozott 4-jegyű kód segítségével történhet. Ezen kód nélkül mindenfajta távprogramozás és távműködtetés akadályba ütközik.

"ÜZENETRÖGZÍTŐ FELÜLÍRÁSA" FUNKCIÓ

Ez a funkció lehetővé teszi, hogy a vezérlőközpont megkülönböztesse a normál bejövő hívásokat a távprogramozó szoftver kommunikációra irányuló kísérletétől. A távprogramozó szoftver általi hívást a vezérlőközpont két, 30 mp-es időközön belüli hívás sorozataként azonosítja:

1. A vezérlőközpont nem válaszol az első bejövő hívásra.
2. A vezérlőközpont 30 mp-es időablakot nyit meg attól a pillanattól kezdve, hogy a csengetés abbamaradt.
3. A vezérlőközpont egy csengetés után válaszol és a létrejön a távprogramozási kommunikáció.

Ezen módszer segítségével a vezérlőközpont üzenetrögzítővel és faxokkal osztozhat egyazon telefonvonalon.

TÁVPROGRAMOZÁSI VISSZAHÍVÁS (RP CALLBACK)

Ez a funkció költségmegtakarító funkció, melynek következtében a távprogramozás költséghatékonyabbá válik. Amikor a távprogramozó szoftver kapcsolatba lép a vezérlőközponttal, a vezérlőközpont befejezi a kommunikációt, majd felhívja a 76-os memóriacímen beprogramozott telefonszámot.

2. FELSZERELÉS, TELEPÍTÉS

2.1 NORMÁL TARTOZÉKOK

Penta Plus vagyonvédelmi riasztóközpont	1 db
3104 Plus LED-kijelzős kezelőbillentyűzet	1db
2,2 kohm; 1,4 W ellenállás	5 db
6 x 1/4 felerősítő csavar	4 db
Felerősítő csomak	4 db
NYÁK-lap tartó	1 db
Telepítési és programozási kézikönyv	1 db
Felhasználói kézikönyv	1 db

OPCIONÁLIS TARTOZÉKOK

További 3104 Plus LED-kijelzős Penta Plus kezelőbillentyűzet
3601 hangüzenet modul
Távprogramozó (Fel-/letöltő) szoftver
3911 távprogramozó készülék
230 V - 15 VAC transzformátor
Készülékház szabotázserzékelő kapcsoló

2.2 BEKÖTÉSI ÁBRA

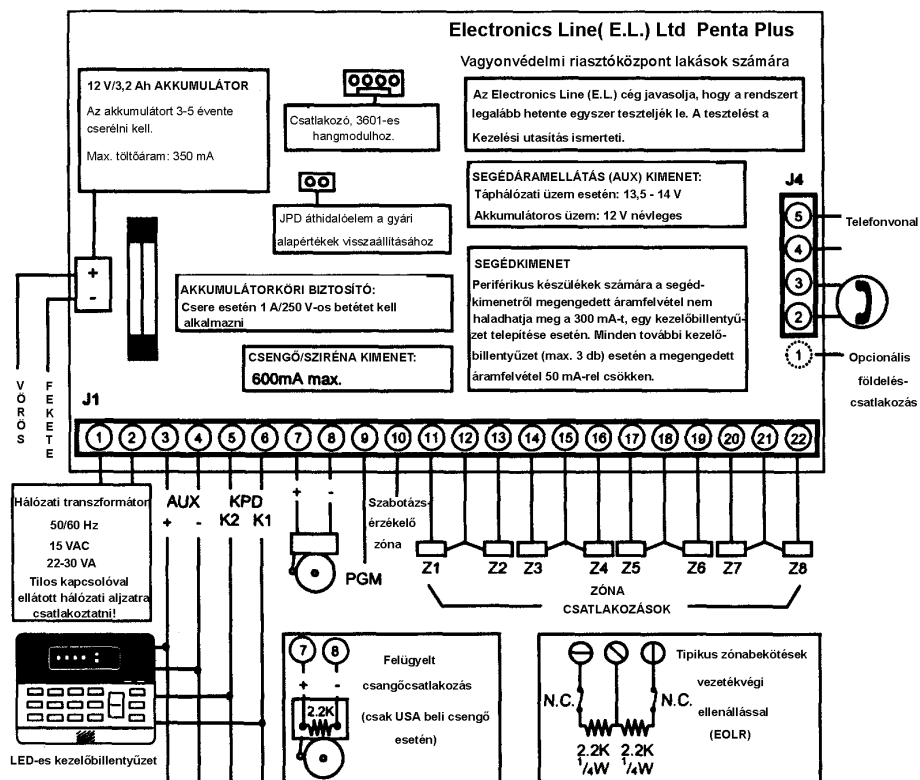

2.3 AZ EGYES KAPCSOK BEKÖTÉSE

15 - 16,5 V AC BEMENET

(J1) 1 és 2 kábelek:

Csatlakoztasson ezen kábelekre 15 V AC, 22 - 30 VA névleges jellemzőjű transzformátort, 18 AWG (0,83 mm²) keresztmetszetű vezetékkel.

SEGÉDÁRAM ELLÁTÁS (AUX) KIMENET

(J1) 3(+) és 4(-) kábelek:

A segédáram ellátás kimenet áramellátást biztosít kezelőbillentyűzetek és perifériális készülékek, például érzékelők és egyéb, áramellátást igénylő érzékelő eszközök számára.

KEZELŐBILLYENTYŰZET ADATBUSZ CSATLAKOZÁSOK

(J1) 5 és 6 kábelek:

Max. 3, egymástól eltérő címmel rendelkező, LED-es kezelőbillentyűzet csatlakoztatható az (5) és (6) kábelekre. Győződjön meg arról, hogy a vezeték a kezelőbillentyűzetre azonos bekötés szerint csatlakoznak (L.d. a 2.4 "A kezelőbillentyűzetek felszerelése" c. részt)

CSENGŐ ÁRAMELLÁTÁS KIMENET

(J1) 7(+) és 8(-) kábelek:

Ezen kábelek a csengőkör számára szolgáltatnak áramellátást. A csengőkör áramellátó kimenet segédáram ellátást szolgáltat, 600 mA terhelhetőség mellett.

PGM PROGRAMOZHATÓ KIMENET

(J1) 9 kábel:

A PGM kimenet, aktiválása esetén, a földre kapcsolódik, lehetővé téve további rendszerállapot kijelzők csatlakoztatását. A PGM kimenetet a 2.2 ábrán látható módon kell bekötni.

.2 ábra: a PGM kimenet bekötése

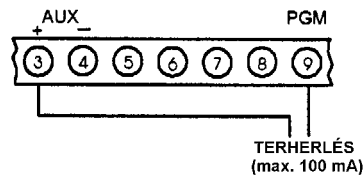

SZABOTÁZSÉRZÉKELŐ ZÓNA / KULCSOS KAPCSOLÓ CSATLAKOZÁSOK

(J1) 10 kábel:

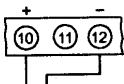

Szabotázsjelző kapcsoló,
vagy BE/KI kulcsos kapcsoló

A 10(+) és 12(-) kábelekre szabotázsérzékelő kapcsoló, vagy BE/KI kulcsos kapcsoló csatlakoztatható.

Megjegyzés! Amennyiben sem szabotázsérzékelő zónát, sem kulcsos kapcsolót nem alkalmaz, akkor zárja rövidre a (10) és (12) kábelet, és definiálja ezt a zónát szabotázsérzékelő zónaként a 01-es memóriacímen.

2.3 ábra: Szabotázsjelző zóna / kulcsos kapcsoló bekötése

ZÓNABEKÖTÉSEK

(J1) (11), (12), (13), (14), (15) és (16) kapcsok

1. zóna	11(+) és 12(-) kapcsok	5. zóna	17(+) és 18(-) kapcsok
2. zóna	13(+) és 12(-) kapcsok	6. zóna	19(+) és 18(-) kapcsok
3. zóna	14(+) és 15(-) kapcsok	7. zóna	20(+) és 21(-) kapcsok
4. zóna	16(+) és 15(-) kapcsok	8. zóna	22(+) és 21(-) kapcsok

TÚZJELZŐ ZÓNA BEKÖTÉSE

Az 1. zóna tűzjelző zónaként való definiálása esetén csatlakoztasson 4-erű füstérzékelőt a 2.4 ábrának megfelelően.

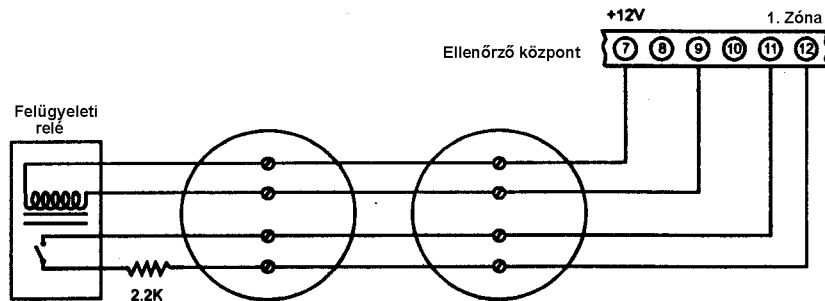

2.4 ábra: 4-erű füstérzékelő bekötése (1.zóna)

TELEFONVONAL

(J4) (1), (2), (3), (4) ÉS (5) KAPCSOK

A telefonvonalat az alábbiak szerint kell bekötni (szokványos, minimum 26 AWG keresztmetszetű telefonkábel segítségével):

- | | |
|--|------------------------------------|
| 1 - Földelés | 4 - A telefontársaság "a" ága |
| 2 - A helyiség készülékének "a" ága | 5 - A telefontársaság csengető ága |
| 3 - A helyiség készülékének csengető ága | |

2.4 A KEZELŐBILLENTYŰZET FELSZERELÉSE

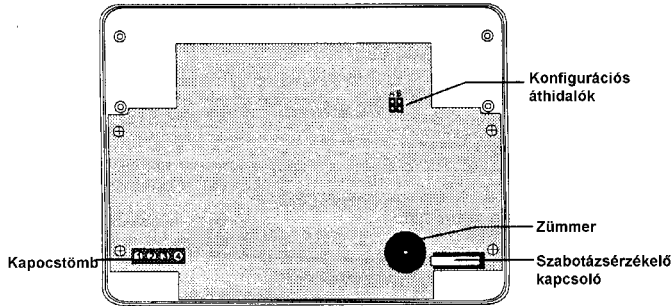

2.5 ábra: A 3105 LED-es kezelőbillentyűzet (levett fedéllel)

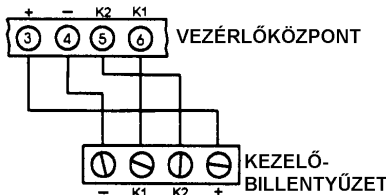

2.7 ábra: A kezelőbillentyűzet bekötése

2.5 A RENDSZER BEKAPCSOLÁSA

Amennyiben a rendszer összes alkotóeleme megfelelően csatlakoztatásra került, a Penta Plus vezérlőközpont bekapcsolható. A villamos áramütés, illetve a vezérlőközpont károsodása veszélyének elkerülése érdekében ellenőrizze, mielőtt a rendszert a táphálózathoz csatlakoztatná, hogy mind a hálózati áramellátás, mind az akkumulátor bekötése megfelelő. Amennyiben a készülék áramellátását illetően bármilyen problémát tapasztal, kérjük, forduljon az Electronics Line cég műszaki ügyfélszolgálatához, vagy a helyi forgalmazóhoz. A Penta Plus vezérlőközpont tipikus programozási adatokat magába foglaló alprogrammal együtt kerül leszállításra, ami azt jelenti, hogy tipikus telepítések esetén minimális programozásra van szükség.

1. Helyezzen be áthidalót a vezérlőközpont NYÁK-lapjának felső részén lévő JPD áthidalópozícióba.

A Penta Plus vezérlőközponthoz max. 3 db LED-es kezelőbillentyűzet csatlakoztatható:

1. Válassza szét kisméretű laposfejű csavarhúzó segítségével a kezelőbillentyűzet előlapját és hátlapját, a kezelőbillentyűzet alján lévő rögzítő fülek megnyomásával.
2. Húzza be a kezelőbillentyűzetbe a vezetékeket a hátlapon lévő, a kapocstömbhöz legközelebb eső nyíláson át, majd szerelje fel a hátlapot a falra.
3. Programozza be az A és B jelű konfigurációs áthidalók segítségével a kezelőbillentyűzet címét, az alábbi ábra alapján:



2.6 ábra: A kezelőbillentyűzet áthidaló elemeinek konfigurációja

4. Csatlakoztassa a kezelőbillentyűzetet a vezérlőközponthoz a 2.7 ábrának megfelelően:
5. Szerelje össze ismét a kezelőbillentyűzet előlapját és hátlapját.

2. Helyezze ismét tápfeszültség alá a rendszert és várjon 10 mp-et. A kezelőbillentyűzet a 10 mp leteltét csipogó hangjelzéssel jelzi.
3. Kapcsolja le mind a hálózati, mind az akkumulátoros áramellátást.
4. Távolítsa el a JPD áthidalót.
5. Kapcsolja vissza az áramellátást. Ezzel megtörtént az alapprogram helyreállítása.

Az alapbeállítások az áramellátás lekapcsolásával és a fenti eljárás ismételt végrehajtásával bármikor visszaállíthatók.

3. A RENDSZER KEZELÉSE

3.1 ÁLTALÁNOS RÉSZ

A Penta Plus vezérlőközpont kezelése és programozása történhet a rendszerhez telepíthető három LED-es kezelőbillentyűzet bármelyikéről. Ebben a részben ismertetjük a kezelőbillentyűzet funkcióit és a LED kijelzőt, és összefoglaljuk a rendszer kezelése során használatos parancskódokat.

3.2 A KEZELŐBILLYENTYŰZET ELRENDEZÉSE

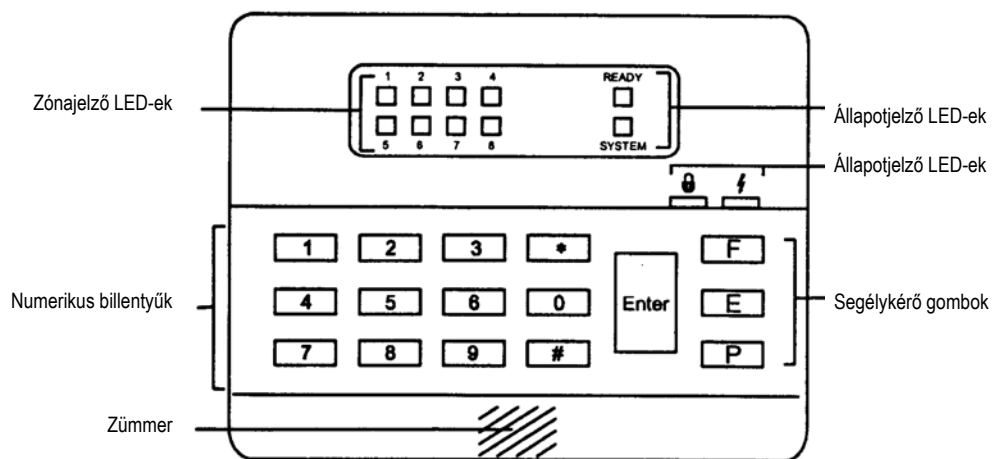

3.1 ábra: Kezelőbillentyűzet elrendezés

A rendszer kezelésére és programozására a numerikus kezelőbillentyűzet használatos. Ezenkívül három segélykérő gomb teszi lehetővé a felhasználó számára, hogy három egyedi segélykérő jelzés egyikét továbbítsa a központi állomáshoz (a 3.5 rész tartalmaz bővebb információt a segélykérő gombokkal kapcsolatban).

LED KIJELZŐK

- 1 - 8 Az 1. - 8. sz. LED-ek zónaállapot kijelzésére szolgálnak. Az adott zónához tartozó LED a zóna szakadt állapota esetén világít, a zóna áthidalt állapota esetén pedig villog.
- READY Készenlétjelző LED, melynek fénye azt jelzi, hogy a rendszerben nincs sem nyitott zóna, sem szabotázs állapot és a rendszer élesíthető.
- SYSTEM A rendszerállapotjelző LED villogó fénye azt jelzi, hogy a naplók egyikében új esemény került rögzítésre, illetve kiegészítő rendszerinformációt jelez, mint pl. programozási mód, vagy zónaáthidaltási mód.
- ARMED Élesítésjelző LED, melynek fénye azt jelzi, hogy a rendszer élesített állapotban, vagy programozási módban van.
- POWER Tápfeszültségjelző LED, mely akkor világít, ha mind a hálózati, mind az akkumulátoros áramellátás rendben van, és villog ha az akkumulátor kimerült, de a hálózati áramellátás rendben van. Nem világít, ha a hálózati áramellátás megszűnt.

3.3 PARANCSKÓDOK

A Penta Plus riasztórendszer kezelése a numerikus kezelőbillentyűzetről beírt parancskódok segítségével történik. Az egyes parancsok végrehajtására a * gomb megnyomását, majd a megfelelő parancsszám beírását követően kerül sor. Bizonyos esetekben érvényes felhasználói kód megadására is szükség van. Az alábbiakban összefoglaljuk a rendszer kezelése során használatos parancskódokat:

* 0	Gyors élesítés	* 5 + (1. felhasználói kód)	Felhasználói kódok programozása
* 1 + (felhasználói kód)	Zónaáthidaltási mód	* 6	Zóna dallamcsengő jelzés
* 2	Segélykérés / Üzemzavar eseménynapló	* 7 + (telepítói kód)	Programozási mód
* 3	Zónariasztás eseménynapló	* 8 + (felhasználói kód)	Kényszerélesítés
* 41	Csengő / LED teszt	* 9 + (felhasználói kód)	Élesítés STAY módban
* 42 + (1. felhasználói kód)	Mozgásteszt	ENTER 1 + (1. felhasználói kód)	Kommunikáció leállítása

3.4 ÉLESÍTÉS/HATÁSTALANÍTÁS

A következő fejezetben a különböző élesítési és hatástalanítási módszereket ismertetjük.

ÉLESÍTÉS

Ha minden zóna alapállapotban van, akkor a rendszer normál módon élesíthető. A rendszer élesítése hatására üzenet kerül továbbításra a központi állomáshoz, megadva, melyik felhasználó hajtott végre a műveletet. A rendszer élesítése:

1. Ellenőrizze, hogy minden zóna zárt állapotban van-e. A készenlétjelző (Ready) LED fénye jelzi, hogy a rendszer élesíthető.

2. Írjon be érvényes felhasználói kódot. A kezelőbillentyűzet mindaddig csipogó hangjelzést szolgáltat, amíg a kilépési késleltetés időtartama le nem telik.

KÉNYSZERÉLESÍTÉS

A kényszerélesítés lehetővé teszi a felhasználó számára a rendszer élesítését akkor is, ha vannak olyan zónák, melyek nincsenek alaphelyzetben. Várja meg, hogy mindegyik zóna alaphelyzetbe kerüljön és a rendszer normál módon legyen élesíthető.

Megjegyzés: Amennyiben a zónák a kilépési késleltetés lejárta követően sem kerülnek alaphelyzetbe, akkor riasztás történik.

A rendszer kényszerélesítése:

1. Nyomja meg a * és a 8 billentyűt.
2. Írjon be érvényes felhasználói kódot. A kezelőbillentyűzet mindaddig csipogó hangjelzést szolgáltat, amíg a kilépési késleltetés időtartama le nem telik.

GYORSÉLESÍTÉS

Ezen funkció segítségével a Penta Plus vezérlőközpont érvényes felhasználói kód beírása nélkül élesíthető. Gyors élesítés hatására az "Armed by User 1 (1. felhasználó általi élesítés)" üzenet kerül továbbításra a központi állomáshoz.

A rendszer gyorsélesítése:

1. Ellenőrizni kell, hogy minden zóna zárt állapotban van-e. A készenlétjelző (Ready) LED fénye jelzi, hogy a rendszer készen áll az élesítésre.
2. Nyomja meg a * és a 0 billentyűt. A kezelőbillentyűzet mindaddig csipogó hangjelzést szolgáltat, amíg a kilépési késleltetés időtartama le nem telik.

STAY ÉLESÍTÉS

Ez a funkció csak a kerületi zónákat, azaz a kerületi, késleltetett kerületi, valamint a gyorsreagálású hurokkal rendelkező kerületi zónákat élesíti, lehetővé téve, hogy a rendszer élesített állapota esetén is tartózkodhassanak személyek a védendő területen.

A rendszer élesítése STAY módban:

1. Ellenőrizze, hogy minden zóna zárt állapotban van-e, kivéve a belső zónákat. A készenlétjelző (Ready) LED fénye jelzi, hogy a rendszer élesíthető.
2. Nyomja meg a * és 9 billentyűt.
3. Írjon be érvényes felhasználói kódot. A kezelőbillentyűzet mindaddig csipogó hangjelzést szolgáltat, amíg a kilépési késleltetés időtartama le nem telik.

AZONNALI ÉLESÍTÉS

A rendszer belépési/kilépési késleltetés nélkül élesíthető. A * gombnak a kilépési késleltetés, vagy a rendszer élesített állapota során történő megnyomása törli mind a kilépési, mind a belépési késleltetést.

Megjegyzés Nem ajánlott ezen funkciót külső kezelőbillentyűzetről használni.

HATÁSTALANÍTÁS

A Penta Plus vezérlőközpont érvényes felhasználói kódnak a belépési késleltetés során való beírásával hatástalanítható. Amennyiben Ön a kód beírásakor hibát vét, nyomja meg a # billentyűt, majd írja be ismét a kódot. A kód elfogadása esetén az élesítésjelző LED fénye kialszik, a szaggatott késleltetés jelző hangjelzés pedig abbamarad. Amennyiben a késleltetés leteltéig nem kerül érvényes kód bevitelre, akkor a rendszer riasztásjelzést szolgáltat.

ÉLESÍTÉS/HATÁSTALANÍTÁS KULCSOS KAPCSOLÓ SEGÍTSÉGÉVEL

A rendszer élesítése és hatástalanítása történhet BE/KI kulcsos kapcsolóval is. A kulcsos kapcsoló két üzemmódja az alábbi:

1. Tárolt üzemmód: A kulcsos kapcsoló zárása élesíti, nyitása hatástalanítja a rendszert.
2. Pillanatszerű működés: A kulcsos kapcsoló nyitása, illetve zárása vagy élesíti, vagy hatástalanítja a rendszert.

3.5 SEGÉLYKÉRŐ GOMBOK

Segélykérés esetén háromfajta riasztás jelzés állítható elő a kívánt segélykérő billentyű megnyomásával és 2 mp-nél hosszabb idejű nyomva tartásával. Ezen riasztás jelzések hatására a megfelelő segélykérő üzenet kerül továbbításra a központi állomáshoz. A segélykérő billentyűk az alábbiak:

- F Tűzjelzés:** Tűzjelző csengőt szólaltat meg, Tűzjelzési (Fire) eseménykódot továbbít a központi állomáshoz (17-es cím) és benaplóz a segélykérés/üzemzavar eseménynaplóba.
- E Mentők:** "Mentők (Emergency)" üzenetet továbbít a központi állomáshoz (18-as cím), a szirénát megszólaltatja (ha erre be van programozva a 01 címen) és benaplóz a segélykérés/üzemzavar eseménynaplóba.
- P Rendőrség:** "Rendőrség (Police)" üzenetet továbbít a központi állomáshoz (16-os cím), a szirénát megszólaltatja (ha erre be van programozva a 01 címen) és benaplóz a segélykérés/üzemzavar eseménynaplóba.

3.6 FELHASZNÁLÓI KÓDOK

A Penta Plus négy felhasználói kód, egy csendes riasztási kód és egy telepítési kód használatára képes. Mindegyik kód négyjegyű. A négy felhasználói kód közül mindössze az 1. felhasználói kód jogosult a többi felhasználói kód és a csendes riasztási kód programozására.

Az 1. felhasználói kód gyári alapbeállítás szerint "1111". A telepítési kód (alapbeállítása: 1234) az egyetlen olyan felhasználói kód, amely hozzáférést tesz lehetővé a programozási paraméterekhez. Az 59-es címen programozható.

Az 1.- 4. felhasználói kódok programozása:

1. Nyomja meg a * és az 5 billentyűt.
2. Írja be az 1. felhasználói kódot. Ekkor az élesítés jelző (Armed) és a rendszer állapotjelző (System) LED villogni kezd, a zónajelző LED-ek pedig az egyes felhasználói kódok programozási állapotát jelzik, az alábbiak szerint:
 - A LED nem világít:** Nincs beprogramozva
 - Világít:** Be van programozva
 - Villog:** Éppen programozás alatt áll
3. Írja be a módosítandó kód számát (1 - 4). A kívánt zónához tartozó LED villogni kezd.
4. Írja be az új felhasználói kódot. Ekkor a LED villogása abbamarad.
5. Írja be a következő módosítandó kódot, vagy a # gomb megnyomásával lépjen ki.

Megjegyzés: *Amennyiben az új kód megegyezik a meglévő felhasználói kóddal, akkor hibajelző hangjelzés szólal meg és az új kód nem kerül elfogadásra.*

Felhasználói kód törlése:

1. Nyomja meg a * és az 5 billentyűt.
2. Írja be az 1. felhasználói kódot.
3. Írja be a törölni kívánt kód számát (1 - 4). Ekkor a kívánt zónához tartozó LED villogni kezd.
4. Írja be a következőt: ***,*. Ekkor a LED villogása abbamarad és a kód törlődik.
5. Írja be a következő törlendő kódot, vagy a # gomb megnyomásával lépjen ki.

Megjegyzés: *Tilos az 1. felhasználói kódot törölni, mivel ezen kód törlése megakadályozza a felhasználót felhasználói kódok programozásában! Amennyiben az 1. felhasználói kód véletlenül mégis törlésre került, akkor állítsa vissza az alapbeállítást a 2.5 pontban (A rendszer bekapcsolása) leírtak szerint.*

CSENDES RIASZTÁSI KÓD

A felhasználó, amennyiben kényszerítik a rendszer hatástalanítására és/vagy a csengőműködés kiiktatására, a csendes riasztási kód megadásával hatástalaníthatja a rendszert, melynek hatására a központi állomáshoz csendes riasztás jelzést továbbít.

A CSENDES RIASZTÁSI KÓD PROGRAMOZÁSA

1. Nyomja meg a * és 5 billentyűt.
2. Írja be az 1. felhasználói kódot.
3. Nyomja meg az 5 billentyűt. Ekkor a készenléti jelző (Ready) LED villogni kezd.
4. Ekkor vagy írjon be új csendes riasztási kódot, vagy a meglévő kód törléséhez a következőt: ** ** *
5. A # gomb megnyomásával lépjen ki.

3.7 ZÓNAÁTHIDALÁS / ZÓNAÁTHIDALÁS MEGSZÜNTETÉSE

A Penta Plus vezérlőközpont a felhasználó számára lehetőséget nyújt zónaáthidalásra. Zónaáthidalás esetén a rendszer az adott zónát figyelmen kívül hagyja és annak működésbe lépésekor nem szolgáltat riasztásjelzést.

ZÓNAÁTHIDALÁS

1. Nyomja meg a * és az 1 billentyűt.
2. Írjon be érvényes felhasználói kódot. Ekkor a rendszerállapotot jelző (System) LED villogni kezd, az aktuálisan áthidalt zónákhoz tartozó LED-ek pedig világítanak.
3. Írja be az áthidálni kívánt zóna számát. Ekkor a megfelelő zónajelző LED világítani kezd.
4. A # billentyű megnyomásával lépjen ki a zónaáthidalás módból. Az áthidalt zónákhoz tartozó LED-ek villognak.

ZÓNAÁTHIDALÁS MEGSZÜNTETÉSE

1. Nyomja meg a * és 1 billentyűt.

2. Írjon be érvényes felhasználói kódot. Ekkor a rendszerállapotot jelző (System) LED villogni kezd, az aktuálisan áthidalt zónák zónajelző LED-jei pedig világítani kezdenek.
3. Írja be azon zóna számát, melynek áthidalását megszüntetni kívánja. Ekkor a megfelelő zónajelző LED fénye kialszik.
4. A # billentyű megnyomásával lépjen ki a zónaáthidalás módból.

Megjegyzés: **A rendszer hatástalanításakor minden zónaáthidalás automatikusan megszűnik.**

3.8 ESEMÉNYNAPLÓ

Az eseménynapló azokat a rendszerrel kapcsolatos eseményeket rögzíti, melyek a legutolsó élesítés óta történtek. Amennyiben az eseménynapló valamilyen eseményt tartalmaz, akkor a rendszerállapotot jelző (System) LED mindaddig villog, amíg a megfelelő eseménynaplót meg nem jelenítik. Amennyiben az üzemzavar állapot továbbra is fennáll, akkor a rendszer állapotjelző LED továbbra is villog mindaddig, amíg a szóban forgó állapotot meg nem szüntették.

SEGÉLYKÉRÉS/ÜZEMZAVAR (EMERGENCY / TROUBLE) ESEMÉNYNAPLÓ

Ez az eseménynapló az alábbiakat naplózza be: zóna szabotázsjelzés, kezelőbillentyűzet üzemzavar, valamint a három segélykérő billentyű által aktivált riasztásjelzések.

A "Segélykérés / Üzemzavar" eseménynapló megjelenítése:

1. Nyomja meg a * és a 2 billentyűt. Ennek hatására a zónajelző LED-ek a különböző üzemzavarokat jelzik. Az alábbiakban összefoglaljuk az egyes LED-ek által jelzett üzemzavar állapotokat:
 - 1 - Szabotázsjelzés, vagy kezelőbillentyűzet üzemzavar
 - 2 - Riasztás a P billentyűvel (Police - Rendőrség)
 - 3 - Riasztás a F billentyűvel (Fire - Tűz)
 - 4 - Riasztás a E billentyűvel (Emergency - Mentők)
2. A # gomb megnyomásával lépjen ki az eseménynaplóból.

Megjegyzés: **Az eseménynapló csak a rendszer hatástalanított állapota esetén tekinthető meg.**

ZÓNARIASZTÁS (ZONE ALARM) ESEMÉNYNAPLÓ

A zónariasztás eseménynapló azon zónákat jeleníti meg, amelyekben a rendszer legutolsó élesítése óta riasztás történt.

A zónariasztás eseménynapló megjelenítése:

1. Nyomja meg a * és a 3 billentyűt. Ekkor az adott zónából érkező riasztást a megfelelő zónajelző LED jelzi.
2. A # gomb megnyomásával lépjen ki az eseménynaplóból.

Mindkét napló a rendszer soron következő élesítésekor automatikusan törlődik.

3.9 TOVÁBBI FUNKCIÓK

CSENGŐMŰKÖDÉS TÖRLÉSE

A csengőműködés törlése az alábbiak szerint történik:

- * Írjon be érvényes felhasználói kódot, vagy forgassa el a kulcsos kapcsolót, mintha hatástalanítaná a rendszert.

CSENGŐ / LED TESZTELÉSE

A tesztet az alábbiak szerint kell végrehajtani:

- Nyomja meg a 4 billentyűt. Ekkor a sziréna megszólal és a kezelőbillentyűzeten lévő összes LED 2 sec időtartamon át világít.

MOZGÁSTESZT

A mozgásteszt lehetővé teszi perifériális eszközök, például passzív infrák, mágneses ajtónyitáserzékelők tesztelését. Ezen módban valamely zóna megszakításakor a kezelőbillentyűzet dallamcsengő jelzést szolgáltat.

A mozgásteszt végrehajtása:

1. Nyomja meg a *, 4, 2 gombot.
2. Írja be az 1. sz. felhasználói kódot. Ekkor a Ready, System, Power és Armed LED-ek villogással jelzik, hogy a rendszer mozgásteszt módban van. A mozgásteszt mód befejezéséhez nyomja meg a # gombot. A mozgásteszt mód 4 perc elteltével automatikusan befejeződik.

Megjegyzés: A szabotázsjelző zóna mindig generál riasztásjelzést, még akkor is, ha a rendszer mozgásteszt módban van.

KOMMUNIKÁCIÓ LEÁLLÍTÁSA

Az összes el nem küldött üzenet továbbításának törléséhez:

1. Nyomja meg az ENTER, 1 gombokat.
2. Írja be az 1. felhasználói kódot. Minden kommunikációs puffer törlődik és minden kommunikáció azonnal leáll.

ZÓNA DALLAMCSENGŐ JELZÉS BE- ILLETVE KIKAPCSOLÁSA

A kezelőbillentyűzet beprogramozható úgy is, hogy a rendszer hatástalanított állapota esetén dallamcsengő-jelzéssel jelezze a kerületi zónák nyitását, vagy zárását. Ez a funkció csak akkor hatásos, ha a rendszer hatástalanított állapotban van.

A funkció bekapcsolt és kikapcsolt állapot közötti átkapcsolása az alábbiak szerint történhet:

- Nyomja meg a * és 6 billentyűt a rendszer hatástalanított állapota során.

A kezelőbillentyűzet a dallamcsengő funkció bekapcsolt állapotát folyamatos hangjelzéssel, a dallamcsengő funkció kikapcsolt állapotát pedig egy sorozat rövid, csipogó hangjelzéssel jelzi.

KEZELŐBILLENYŰZET HÁTTÉRVILÁGÍTÁSÁNAK BE-/ KIKAPCSOLÁSA

A háttérvilágítás átkapcsoló rendszerű be- és kikapcsolása az alábbiak szerint történhet:

- Nyomja le és tartsa nyomva a # billentyűt legalább 2 mp-ig.

4. A RENDSZER PROGRAMOZÁSA

4.1. ÁLTALÁNOS RÉSZ

A Penta Plus típusú vezérlőközpont programozása történhet akár LED-es kezelőbillentyűzetről, akár távprogramozás útján az Electronics Line cég által kifejlesztett távprogramozó szoftver felhasználásával. Távprogramozással kapcsolatban a szoftverhez mellékelt kézikönyv tartalmaz bővebb információt.

4.2 ÚTMUTATÓ A PROGRAMOZÁSHOZ

A vezérlőközpont 61 paramétercímrel rendelkezik, melyek segítségével a rendszer pontos egyedi konfigurációja a felhasználói igényekhez igazítható. Az egyes címekkel kapcsolatos opciókat a 4.3 ("Programozási paraméterek" c.) rész ismerteti. Minden programozási paraméter a Penta Plus vezérlőközpont nem-illékony EEPROM memóriájában tárolódik, amely az adatokat a tápfeszültség kikapcsolása esetén is megőrzi. Közvetlenül a rendszer telepítését követő programozás előtt állítsa helyre az alapparamétereket a 2.5 pontban ("A rendszer bekapcsolása") leírtak szerint.

A RENDSZER PROGRAMOZÁSA:

1. Győződjön meg arról, hogy a rendszer hatástalanítva van.
2. Nyomja meg a * 7 billentyűket.
3. Írja be a telepítési kódot (a telepítési kód alapbeállítási értéke: **1 2 3 4**). Ekkor az élesítésjelző (Armed) LED világítani kezd, a rendszerállapot jelző (System) LED pedig villog.
4. Írja be a beprogramozandó kétjegyű paramétert. Ekkor a készenlétjelző (Ready) LED világít, az élesítésjelző (Armed) LED pedig villog.
5. Írjon be új értéket, vagy nyomja meg a # gombot a törléshez. Amennyiben az érték sikeresen megváltoztatásra került, akkor a kezelőbillentyűzet nyugtázó hangjelzést szolgáltat és a készenlétjelző LED kikapcsol.
6. A # gomb megnyomásával lépjen ki a programozási módból.

Megjegyzés: A rendszer telepítését követően azonnal meg kell változtatni a telepítési kód alapbeállítását.

HEXADECIMÁLIS ÉRTÉKEK

Bizonyos programozási paraméterek esetén hexadecimális értéket kell megadni. Hexadecimális adat megadásához 9-nél nagyobb hexadecimális számok esetén az alábbi számjegy kombinációkat kell alkalmazni:

*,0 = A *,1 = B *,2 = C *,3 = D *,4 = E *,5 = F

KEZELŐBILLENTYŰZET PROGRAMOZÁSI HANGJELZÉSEK

A kezelőbillentyűzet a programozás megkönnyítése érdekében hangjelzés sorozatokat szolgáltat, melyek a programozás során a telepítő számára állapotjelzést nyújtanak. Az alábbiakban összefoglaljuk a kezelőbillentyűzet programozási hangjelzéseit.

Rövid csipogó jelzés	=	Az egyes billentyűműködtetések visszajelzése
Hosszú csipogó jelzés	=	Sikeres bevitel nyugtázása
Alacsony szintű csipogó jelzés	=	Hiba, nem megengedett bevitel
Folyamatos csipogó jelzés	=	Belépési/kilépési késleltetés

4.3 Programozási paraméterek

A következő részben felsoroljuk a Penta Plus riasztórendszer azon programozási paramétereit, melyek a rendszer konfigurálásához használatosak. Az alapparaméterek felsorolását illetően kérjük, forduljon a helyi forgalmazóhoz.

Cím: 00 KOMMUNIKÁCIÓS KÍSÉRLETEK

A vezérlőközpontnak a központi állomással való kommunikációra tett kísérletei körökre vannak szervezve. A kommunikációs kör a hívási kísérletek halmaza. Amennyiben a vezérlőközpontnak nem sikerül az eseményüzenetet továbbítania az elsődleges telefonszámhoz a hívási kísérletek ezen számán belül, akkor a biztonsági telefonszám kerül hívásra ugyanennyi alkalommal. Új kör az utolsó hívási kísérletet követően 30 perc múlva kezdődik. A kommunikációs körök számát ezen cím első jegye határozza meg. Az egyes körök hívási kísérleteinek számát a második jegy határozza meg.

Megjegyzés: A kommunikáció kiiktatásához erre a címre 00-t kell beírni.

ELSŐ JEGY: KOMMUNIKÁCIÓS KÖRÖK

Adjon meg 1 - F közé eső értéket

(F = korlátlan számú kör a kommunikáció létrehozásáig)

MÁSODIK JEGY: HÍVÁSI KÍSÉRLETEK

Adjon meg 1 - F közé eső értéket.

Cím: 01 EGYÉB

Ez a cím a rendszer paraméter beállításával kapcsolatban számos lehetőséget kínál. Adjon meg öt jegyet ezen a paramétercímen az alábbiaknak megfelelően:

Első jegy: Kezelőbillentyűzetek

- 0 = Nincs kezelőbillentyűzet
- 1 = Egy kezelőbillentyűzet
- 2 = Két kezelőbillentyűzet
- 3 = Három kezelőbillentyűzet

Második jegy: Kulcsos kapcsoló funkció

- 0 = Tárolt rendszerű
- 1 = Pillanatműködésű

Harmadik jegy: Szabotázsérzékelő zóna meghatározása

- 0 = Élesítő/hatástalanító kulcsos kapcsoló
- 1 = Szabotázsérzékelő zóna

Negyedik jegy: E billentyű funkciók

- 0 = hangos riasztás
- 1 = csendes riasztás

Ötödik jegy: P billentyű funkciók

- 0 = hangos riasztás
- 1 = csendes riasztás

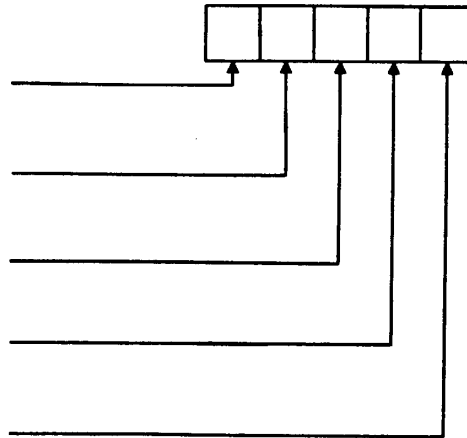

Cím: 02 Kommunikációs lehetőségek

Ez a paramétercím a kommunikáció és/vagy távprogramozás során használatos különböző opciókat tartalmazza. Adjon meg 5 jegyet, az alábbiak szerint:

Első jegy: Protokoll

- 0 = 20 pps, 4/2, paritás nélküli
- 1 = "Kövess (Follow me)" funkció
- 2 = Contact ID
- 3 = Hangüzenet (3601)

Második jegy: A távprogramozási hozzáférés típusa

- 0 = Hozzáférési kód
- 1 = Visszahívás

Harmadik jegy: Távprogramozás hozzáférés

- 0 = Letiltás
- 1 = Engedélyezés

Negyedik jegy: Kapcsolatfelvétel (handshake) jelzés

- 0 = 1400 Hz-es jelzés
- 1 = 2300 Hz-es jelzés

Ötödik jegy: : Tárcsázási mód

- 0 = Impulzusrendszerű
- 1 = DTMF

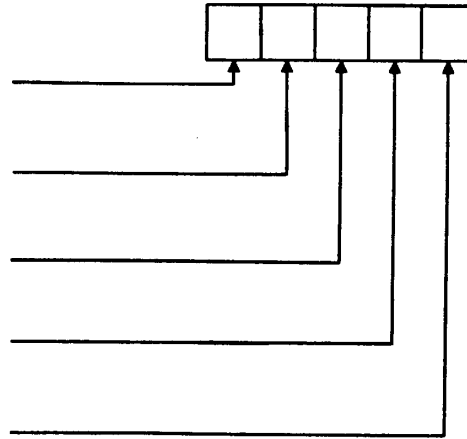

Cím: 03 1. ZÓNA MEGHATÁROZÁSA

Hét reakciótypus egyike rendelhető az 1. zónához. Mindegyik zónatípus beprogramozható csendes, illetve hallható riasztást szolgáltató zónaként, kivéve a tűzjelző zónát, amely mindig hangos riasztást szolgáltat. A csendes zóna, működésbe lépése esetén, nem hoz működésbe sem szirénát, sem csengőt.

00 =	kerületi zóna, késleltetéssel (csendes)	03 =	belső zóna (csendes)
10 =	kerületi zóna, késleltetéssel (hallható)	13 =	belső zóna (hallható)
01 =	kerületi zóna (csendes)	04 =	24-órás zóna
11 =	kerületi zóna (hallható)	14 =	24-órás zóna
02 =	feltételes zóna (csendes)	05 =	gyors hurokkal rendelkező kerületi zóna (csendes)
12 =	feltételes zóna (hallható)	15 =	gyors hurokkal rendelkező kerületi zóna (hallható)
16 =	tűzjelző zóna – csak az 1. zóna jelölhető ki e célra		

Cím: 04 2. ZÓNA MEGHATÁROZÁS

Azonos a fentiekkel, de a 2. zóna esetére

Cím: 05 3. ZÓNA MEGHATÁROZÁS

Azonos a fentiekkel, de a 3. zóna esetére

Cím: 06 4. ZÓNA MEGHATÁROZÁS

Azonos a fentiekkel, de a 4. zóna esetére

Cím: 07 5. ZÓNA MEGHATÁROZÁS

Azonos a fentiekkel, de a 5. zóna esetére

Cím: 08 6. ZÓNA MEGHATÁROZÁS

Azonos a fentiekkel, de a 6. zóna esetére

Cím: 09 7. ZÓNA MEGHATÁROZÁS

Azonos a fentiekkel, de a 7. zóna esetére

Cím: 10 8. ZÓNA MEGHATÁROZÁS

Azonos a fentiekkel, de a 8. zóna esetére

Cím: 11 BELÉPÉSI KÉSLELTETÉS

A belépési késleltetés határozza meg azt az időtartamot, melyen belül a felhasználónak a rendszert hatástalanítani kell, mielőtt riasztásra kerülne sor. Belépési késleltetés kizárólag akkor indul el, ha a védett helyiségbe "késleltetett kerületi zónaként" definiált zónán keresztül lépnek be. Ezen a paramétercímen 1 és 255 sec közötti hexadecimális érték adható meg, az "A" függelékben szereplő hexadecimális átszámítási táblázat segítségével.

Cím: 12 KILÉPÉSI KÉSLELTETÉS

Az időtartam, melyen belül a felhasználónak el kell távoznia a védett helyiségből az élesítést követően. Ezen időtartam alatt a zóna megszakadása nem hoz működésbe riasztásjelzést. Ezen a paramétercímen 1 és 255 sec közötti hexadecimális érték adható meg, az "A" függelékben szereplő hexadecimális átszámítási táblázat segítségével.

Cím: 13 CSENGŐMŰKÖDÉSI IDŐTARTAM

A csengőműködési időtartam az az időtartam, amelyen át a csengő, vagy a sziréna a riasztás előfordulását követően működik. Erre a címre 1 és 5 perc közé eső értéket kell beprogramozni.

Cím: 14 PROGRAMOZHATÓ KIMENETEK (PGM OPCIÓK)

A PGM (programozható kimenet) opció felhasználható bizonyos állapotok, vagy üzemzavar jelzésére. A PGM kimenet aktiválása esetén a (9) kapocs a földre kapcsolódik. A PGM kimenet beprogramozását az alábbi táblázat alapján kell végezni:

Érték	Megnevezés	Működésbe lép az alábbi hatására:	Működése megszűnik az alábbi hatására:
00	PGM letiltva	-	-
01	Élesítés / Hatástalanítás	A rendszer élesítése	A rendszer hatástalanítása
02	Belépési / Kilépési késleltetés	Belépési/kilépési hangjelzés követő	Belépési/kilépési hangjelzés követő
04	Kommunikáció	A rendszer kommunikál	Kommunikáció vége
08	Tápfeszültség kiesés	Tápfeszültség kiesés	Tápfeszültség helyreállítás
10	Csengőkövető	Csengőkövető	Csengőkövető
20	Csendes riasztás	Csendes riasztás kód	(2 másodperc múlva hatástalanítódik)
40	Riasztás	A rendszer riaszt	Élesítés / Hatástalanítás / Napló megtekintése (A PGM kimenet aktiválásához a vonatkozó naplót kell megtekinteni)
80	Dallamcsengő követő	Kezelőbillentyűzet dallamcsengő követő	Kezelőbillentyűzet dallamcsengő követő

Megjegyzés: Amennyiben az 1. zóna kijelölt tűzjelző zónaként használatos, akkor a PGM kimenet füstérzékelők tápellátásának alapállapotba hozatalára (reset) szolgál és a fentiekben felsorolt módok egyikében sem használható.

ESEMÉNYKÓDOK

Minden esemény beprogramozható oly módon, hogy kétjegyű eseménykódot továbbítson a központi állomáshoz. Ezen kódokat rendszerint a központi állomás adja meg. Érdeklődjön meg a központi állomás kezelőjétől/tulajdonosától a különböző eseménykódokat. Valamely eseménykód letiltásához az adott kódot 00-ra kell beprogramozni.

* "Kövess (Follow me)" funkció használata esetén ezen címekre 00-nál nagyobb értéket kell beprogramozni.

Cím	Meghatározás
15	Riasztás az 1. zónából*
16	Riasztás a 2. zónából*
17	Riasztás a 3. zónából*
18	Riasztás a 4. zónából*
19	Riasztás az 5. zónából*
20	Riasztás a 6. zónából*
21	Riasztás a 7. zónából*
22	Riasztás a 8. zónából*
23	Riasztás a szabotázsérzékelő zónából*
24	Riasztás a P billentyűvel*
25	Riasztás a F billentyűvel*
26	Riasztás a E billentyűvel*
27	1. zóna helyreállítás
28	2. zóna helyreállítás
29	3. zóna helyreállítás
30	4. zóna helyreállítás
31	5. zóna helyreállítás
32	6. zóna helyreállítás
33	7. zóna helyreállítás
34	8. zóna helyreállítás

Cím	Meghatározás
35	Szabotázsérzékelő zóna helyreállítás
36	P billentyűs riasztás helyreállása
37	F billentyűs riasztás helyreállása
38	E billentyűs riasztás helyreállása
39	A rendszer élesítve (1. felhasználói kód)
40	A rendszer élesítve (2. felhasználói kód)
41	A rendszer élesítve (3. felhasználói kód)
42	A rendszer élesítve (4. felhasználói kód)
43	A rendszer hatástalanítva (1. felhasználói kód)
44	A rendszer hatástalanítva (2. felhasználói kód)
45	A rendszer hatástalanítva (3. felhasználói kód)
46	A rendszer hatástalanítva (4. felhasználói kód)
47	A rendszer hatástalanítva (Csendes riasztás kód)
48	Kimerült akkumulátor
49	Hálózati feszültség kimaradás
50	Csengőköri üzemzavar
51	Kezelőbillentyűzet üzemzavar
52	Akkumulátorfeszültség helyreállt
53	Hálózati feszültség helyreállt
54	Csengőkör helyreállt*

Cím	Meghatározás
55	kezelőbillentyűzet üzemzavar megszűnt
56	Csengőműködés törlése
57	Periodikus teszt
58	1. zóna áthidalása
59	2. zóna áthidalása
60	3. zóna áthidalása
61	4. zóna áthidalása
62	5. zóna áthidalása
63	6. zóna áthidalása
64	7. zóna áthidalása
65	8. zóna áthidalása
66	1. zóna áthidalásának megszüntetése
67	2. zóna áthidalásának megszüntetése
68	3. zóna áthidalásának megszüntetése
69	4. zóna áthidalásának megszüntetése
70	5. zóna áthidalásának megszüntetése
71	6. zóna áthidalásának megszüntetése
72	7. zóna áthidalásának megszüntetése
73	8. zóna áthidalásának megszüntetése

TELEFONSZÁMOK

Cím: 74 PRIMER TELEFONSZÁM

A primer telefonszám az a telefonszám, melyet a vezérlőközpont valamely esemény előfordulása esetén elsőként hív. Ennél a paramétercímnél maximum 16-jegyű szám adható meg. 2 mp-es szünet a B (*,1) megnyomásával programozható be, impulzusrendszerű tárcsázásról DTMF tárcsázásra pedig az E(*,4) megnyomásával lehet átkapcsolni. A B és E hexadecimális jegyek is beleszámítandók a 16 jegybe. A telefonszám utolsó jegyének beprogramozása után nyomja meg az ENTER billentyűt.

Cím: 75 BIZTONSÁGI TELEFONSZÁM

A biztonsági telefonszámot a vezérlőközpont akkor hívja fel, ha öt hívási kísérlet után sem tudott kommunikálni a primer telefonszámmal. A biztonsági telefonszám beprogramozása a primer telefonszám programozásával azonos módon történik (74-es cím).

Cím: 76 TÁVPROGRAMOZÁSI VISSZAHÍVÁSI TELEFONSZÁM

A távprogramozási kommunikáció két módon, hozzáférési kóddal, illetve visszahívással jöhet létre (ld. a 02 cím második jegyét). Távprogramozási visszahívás kiválasztása esetén a távprogramozó felhívja a vezérlőközpontot, majd a vezérlőközpont befejezi a hívást és ezután visszahívja a távprogramozót a szóban forgó címre beprogramozott telefonszámon. Beprogramozása a primer telefonszám programozásával azonos módon történik (74-es cím).

Megjegyzés: Valamely telefonszám letiltásához lépjen be a megfelelő címre, majd nyomja meg az ENTER billentyűt. Biztonsági telefonszám csakis akkor programozható be, ha előzőleg primer telefonszám is beprogramozásra került.

Cím: 77 TÁVPROGRAMOZÁSI HOZZÁFÉRÉSI KÓD

Ez a 4-jegyű kód a távprogramozóhoz való hozzáférést biztosítja.

Megjegyzés: Hexadecimális jegyek megadása tilos!

Cím: 78 ÜGYFÉLKÓD

Eseménykód továbbításakor a központi állomás ügyfélkódot vesz az ügyfél azonosítása céljából. Adjon meg 4-jegyű ügyfélkódot ezen a címen.

Cím: 79 TELEPÍTŐI KÓD

A telepítői kód olyan, 4-jegyű kód, amely a programozási módhoz való hozzáférést tesz lehetővé. Ezen kód alapbeállítását (1234) a rendszer telepítését követően azonnal meg kell változtatni.

Megjegyzés: Hexadecimális jegyek megadása tilos!

4.4 PERIODIKUS TESZT IDŐZÍTÉS TÖRLÉSE

24 óránként 1 alkalommal periodikus teszt eseménykód (45-ös cím) kerül továbbításra a központi állomáshoz. Ezen kód első továbbítására 12 órával azután kerül sor, hogy a vezérlőközpontot tápfeszültség alá helyezték. Ha eltérő időpontra van szükség, akkor a vezérlőközpont beprogramozható úgy is, hogy az eseménykódot 24 óránként azon pillanattól kezdve küldje, amikor a periodikus teszt időzítést törölték (Reset).

A periodikus teszt időzítés nullázása:

1. A * és 7 megnyomásával lépjen be programozási módba.
2. Írja be a telepítési kódot. Ekkor az élesítés jelző LED világítani kezd, a rendszer állapotjelző LED pedig villog.
3. Írja be a következőt: **99**. Ekkor a periodikus teszt időzítése törlődik és periodikus teszt kód kerül továbbításra központi állomáshoz.
4. A # gomb megnyomásával lépjen ki a programozási módból.

"A" FÜGGELÉK**DECIMÁLIS/HEXADECIMÁLIS ÁTSZÁMÍTÁSI TÁBLÁZAT**

Az itt szereplő decimális/hexadecimális átszámítási táblázat segítséget nyújt a programozás során.

Dec	Hex	Dec	Hex	Dec	Hex	Dec	Hex	Dec	Hex	Dec	Hex	Dec	Hex	Dec	Hex
00	00	32	20	64	40	96	60	128	80	160	A0	192	C0	224	E0
01	01	33	21	65	41	97	61	129	81	161	A1	193	C1	225	E1
02	02	34	22	66	42	98	62	130	82	162	A2	194	C2	226	E2
03	03	35	23	67	43	99	63	131	83	163	A3	195	C3	227	E3
04	04	36	24	68	44	100	64	132	84	164	A4	196	C4	228	E4
05	05	37	25	69	45	101	65	133	85	165	A5	197	C5	229	E5
06	06	38	26	70	46	102	66	134	86	166	A6	198	C6	230	E6
07	07	39	27	71	47	103	67	135	87	167	A7	199	C7	231	E7
08	08	40	28	72	48	104	68	136	88	168	A8	200	C8	232	E8
09	09	41	29	73	49	105	69	137	89	169	A9	201	C9	233	E9
10	0A	42	2A	74	4A	106	6A	138	8A	170	AA	202	CA	234	EA
11	0B	43	2B	75	4B	107	6B	139	8B	171	AB	203	CB	235	EB
12	0C	44	2C	76	4C	108	6C	140	8C	172	AC	204	CC	236	EC
13	0D	45	2D	77	4D	109	6D	141	8D	173	AD	205	CD	237	ED
14	0E	46	2E	78	4E	110	6E	142	8E	174	AE	206	CE	238	EE
15	0F	47	2F	79	4F	111	6F	143	8F	175	AF	207	CF	239	EF
16	10	48	30	80	50	112	70	144	90	176	B0	208	D0	240	F0
17	11	49	31	81	51	113	71	145	91	177	B1	209	D1	241	F1
18	12	50	32	82	52	114	72	146	92	178	B2	210	D2	242	F2
19	13	51	33	83	53	115	73	147	93	179	B3	211	D3	243	F3
20	14	52	34	84	54	116	74	148	94	180	B4	212	D4	244	F4
21	15	53	35	85	55	117	75	149	95	181	B5	213	D5	245	F5
22	16	54	36	86	56	118	76	150	96	182	B6	214	D6	246	F6
23	17	55	37	87	57	119	77	151	97	183	B7	215	D7	247	F7
24	18	56	38	88	58	120	78	152	98	184	B8	216	D8	248	F8
25	19	57	39	89	59	121	79	153	99	185	B9	217	D9	249	F9
26	1A	58	3A	90	5A	122	7A	154	9A	186	BA	218	DA	250	FA
27	1B	59	3B	91	5B	123	7B	155	9B	187	BB	219	DB	251	FB
28	1C	60	3C	92	5C	124	7C	156	9C	188	BC	220	DC	252	FC
29	1D	61	3D	93	5D	125	7D	157	9D	189	BD	221	DD	253	FD
30	1E	62	3E	94	5E	126	7E	158	9E	190	BE	222	DE	254	FE
31	1F	63	3F	95	5F	127	7F	159	9F	191	BF	223	DF	255	FF

PENTA PLUS - ALAPBEÁLLÍTÁSOK

KOMMUNIKÁCIÓS KÍSÉRLETEK SZÁMA

(00) 3, 5 (3 kommunikációs kör, 5 hívási kísérlet mindegyik körben)

(01)	Rendszerparaméterek		1	0	1	1	1
	Kezelőbillentyűzetek	Egy kezelőbillentyűzet	↑				
	Kulcsos kapcsoló funkció	Tárolt rendszerű		↑			
	Szabotázsérzékelő zóna meghatározása	Szabotázsérzékelő zóna			↑		
	P billentyű funkciók	Csendes riasztás				↑	
	E billentyű funkciók	Csendes riasztás					↑
(02)	Kommunikációs paraméterek		2	0	1	0	1
	Protokoll	Contact ID	↑				
	A távprogramozási hozzáférés típusa	Jelszóval		↑			
	Távprogramozási hozzáférés	Engedélyezve			↑		
	Kapcsolatfelvétel (handshake) jelzés	1400 Hz-es jelzés				↑	
	Tárcsázási mód	DTMF					↑

ZÓNADEFINÍCIÓK

(03 - 10) Alapbeállítás mindegyik zónát illetően:
00 = kerületi zóna, késleltetéssel (csendes)

IDŐZÍTÉSEK

- (11) 0,F h belépési késleltetés (15 sec)
 (12) 3,C h kilépési késleltetés (60 sec)
 (13) 0,5 h csengőműködési időtartam (5 perc)

PGM KIMENET FUNKCIÓK

(14) 0,0 (PGM letiltva)

ESEMÉNYKÓDOK

(15 - 73) Alapbeállítás mindegyik eseménykódot illetően: 00

TÁVPROGRAMOZÁSI HOZZÁFÉRÉSI KÓD

(77) 0,5,0,5

ÜGYFÉLKÓD

(78) F,F,F,F

TELEPÍTŐI KÓD

(79) 1,2,3,4

PENTA PLUS - PROGRAMOZÁSI ŪRLAPOK

(00) KOMMUNIKÁCIÓS KÍSÉRLETEK

Kommunikációs körök
 0-F (F= korlátlan számú kör)
 Hívási kísérletek
 0-F
 0 = Kommunikáció letiltása

(01) RENDSZERPARAMÉTEREK

Első jegy: Kezelőbillentyűzetek

0 = Nincs kezelőbillentyűzet
 1 = Egy kezelőbillentyűzet
 2 = Két kezelőbillentyűzet
 3 = Három kezelőbillentyűzet

Második jegy: Kulcsos kapcsoló funkció

0 = Tárolt rendszerű
 1 = Pillanatműködésű

Harmadik jegy: Szabotázsérzékelő zóna meghatározása

0 = Élesítő/hatástalanító kulcsos kapcsoló
 1 = Szabotázsérzékelő zóna

Negyedik jegy: E billentyű funkciók

0 = hangos riasztás
 1 = csendes riasztás

Ötödik jegy: P billentyű funkciók

0 = hangos riasztás
 1 = csendes riasztás

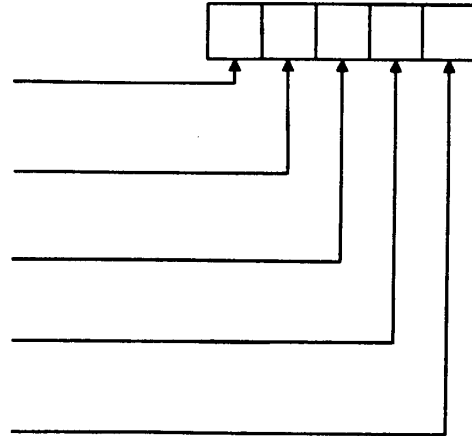

(02) KOMMUNIKÁCIÓS PARAMÉTEREK

Első jegy: Protokoll

- 0 = 20 pps, 4/2, paritás nélküli
- 1 = "Kövess (Follow me)" funkció
- 2 = Contact ID
- 3 = Hangüzenet (3601)

Második jegy: A távprogramozási hozzáférés típusa

- 0 = Hozzáférési kód
- 1 = Visszahívás

Harmadik jegy: Távprogramozás hozzáférés

- 0 = Letiltás
- 1 = Engedélyezés

Negyedik jegy: Kapcsolatfelvétel (handshake) jelzés

- 0 = 1400 Hz-es jelzés
- 1 = 2300 Hz-es jelzés

Ötödik jegy: : Tárcsázási mód

- 0 = Impulzusrendszerű
- 1 = DTMF

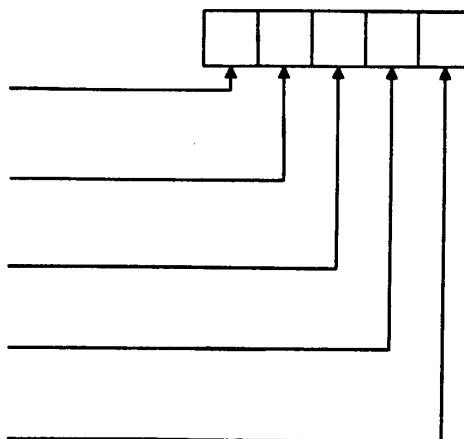

ZÓNÁK MEGHATÁROZÁSA

(03)	1. zóna: __	(04)	2. zóna: __	00	=	kerületi zóna, késleltetéssel (csendes)
(05)	3. zóna: __	(06)	4. zóna: __	10	=	kerületi zóna, késleltetéssel (hallható)
(07)	5. zóna: __	(08)	6. zóna: __	01	=	kerületi zóna (csendes)
(09)	7. zóna: __	(10)	8. zóna: __	11	=	kerületi zóna (hallható)
				02	=	feltételes zóna (csendes)
				12	=	feltételes zóna (hallható)
				03	=	belsőzóna (csendes)
				13	=	belső zóna (hallható)
				04	=	24-órás zóna (csendes)
				14	=	24-órás zóna (hallható)
				05	=	gyorsreakciójú hurkos ker. zóna (csendes)
				05	=	gyorsreakciójú hurkos ker. zóna (hallható)
				16	=	tűzjelző zóna (hallható)

IDŐZÍTÉSEK

- (11) __ h belépési késleltetés (1 - 255 sec)
 (12) __ h kilépési késleltetés (1 - 255 sec)
 (13) __ csengőműködési időtartam (1 - 5 perc)

PGM KIMENET FUNKCIÓK

- (14) __ 00 - PGM letiltva
 01 - A rendszer élesítése/hatástalanítása
 02 - Belépési/kilépési követő
 04 - Kommunikációs állapot
 08 - Tápfeszültség kiesés/helyreállítás
 10 - Csengő követő
 20 - Csendes riasztás
 40 - Riasztás
 80 - Dallamcsengő követő

ESEMÉNYKÓDOK

Cím	Meghatározás
15	Riasztás az 1. zónából*
16	Riasztás a 2. zónából*
17	Riasztás a 3. zónából*
18	Riasztás a 4. zónából*
19	Riasztás az 1. zónából
20	Riasztás a 2. zónából
21	Riasztás a 3. zónából
22	Riasztás a 4. zónából
23	Riasztás a szabotázsérzékelő zónából
24	Riasztás a P billentyűvel
25	Riasztás a F billentyűvel
26	Riasztás a E billentyűvel
27	1. zóna helyreállítás
28	2. zóna helyreállítás
29	3. zóna helyreállítás
30	4. zóna helyreállítás
31	1. zóna helyreállítás
32	2. zóna helyreállítás
33	3. zóna helyreállítás
34	4. zóna helyreállítás

Cím	Meghatározás
35	Szabotázsérzékelő zóna helyreállítás
36	P billentyű riasztás helyreállítás
37	F billentyű riasztás helyreállítás
38	E billentyű riasztás helyreállítás
39	Rendszer élesítve (1. felhasználói kód)
40	Rendszer élesítve (2. felhasználói kód)
41	Rendszer élesítve (3. felhasználói kód)
42	Rendszer élesítve (4. felhasználói kód)
43	A rendszer hatástalanítva (1. felhasználói kód)
44	A rendszer hatástalanítva (2. felhasználói kód)
45	A rendszer hatástalanítva (3. felhasználói kód)
46	A rendszer hatástalanítva (4. felhasználói kód)
47	A rendszer hatástalanítva (Csendes riasztás kód)
48	Kimerült akkumulátor
49	Hálózat kimaradás
50	Csengőköri üzemmavarjelzés**
51	Kezelőbillentyűzet üzemmavar
52	Akkumulátorfeszültség helyreállt
53	Hálózati feszültség helyreállt
54	Csengőkör helyreállt

Cím	Meghatározás
55	Kezelőbillentyűzet üzemmavar megszűnt
56	Csengőműködés törlése
57	Periodikus tesztelés
58	1. zóna áthidalása
59	2. zóna áthidalása
60	3. zóna áthidalása
61	4. zóna áthidalása
62	5. zóna áthidalása
63	6. zóna áthidalása
64	7. zóna áthidalása
65	8. zóna áthidalása
66	1. zóna áthidalásának megszüntetése
67	2. zóna áthidalásának megszüntetése
68	3. zóna áthidalásának megszüntetése
69	4. zóna áthidalásának megszüntetése
70	1. zóna áthidalásának megszüntetése
71	2. zóna áthidalásának megszüntetése
72	3. zóna áthidalásának megszüntetése
73	4. zóna áthidalásának megszüntetése

**Csak USA-beli csengő esetén

TELEFONSZÁMOK

- (74) Primer
 (75) Biztonsági
 (76) Távprogr. visszahívási

E = impulzusrendszerű tárcsázásról DTMF tárcsázásra való átkapcsolás

B = 2 sec szünet

TÁVPROGRAMOZÁSI HOZZÁFÉRÉSI KÓD

(77)

ÜGYFÉLKÓD

(78)

TELEPÍTŐI KÓD

(79)